

Ceník produktů Vaillant



Platný od
1.5.2024

1. Závěsné kotle	
1.1 Závěsné kotle kondenzační	4
1.2 Regulační technika pro závěsné kotle Vaillant	14
2. Odkouření	
2.1 Systém odkouření pro kondenzační kotle ecoTEC pure/pro/plus/exclusive, ecoCOMPACT a auroCOMPACT	16
2.2 Systém odkouření pro kondenzační kotle ecoTEC pure/pro/plus/exclusive	19
2.3 Systém odkouření pro kondenzační kotle VU 806/5-5, 1006/5-5 a 1206/5-5 ecoTEC plus	22
3. Elektrokotle	
3.1 Závěsné elektrokotle	26
4. Stacionární kotle	
4.1 Stacionární kondenzační kotle s vestavěným zásobníkem pro přípravu teplé vody	27
4.2 Stacionární kondenzační kotle s vestavěným zásobníkem pro přípravu TV s přípravou na solární ohřev TV	28
4.3 Regulační technika pro stacionární kotle Vaillant	30
5. Zásobníkové ohřivače pro přípravu teplé vody	
5.1 Nepřímotopné zásobníkové ohřivače závěsné	32
5.2 Nepřímotopné zásobníkové ohřivače stacionární	33
6. Tepelná čerpadla	
6.1 Tepelná čerpadla aroTHERM split vzduch/voda	36
6.2 Tepelná čerpadla aroTHERM plus VWL vzduch/voda	39
6.3 Tepelná čerpadla flexoTHERM exclusive	43
6.4 Tepelná čerpadla flexoCOMPACT exclusive	46
6.5 Závěsné tepelné čerpadlo geoTHERM VWS země/voda	48
6.6 Tepelná čerpadla aroSTOR VWL vzduch/voda pro přípravu teplé vody	49
7. Solární systémy	
7.1 Solární systém auroSTEP	50
7.2 Solární systém Solar Set 1T a Solar Set 1P bez kondenzačního kotle	53
7.3 Solární systém Solar Set 1T a Solar Set 1P s kondenzačním kotlem	54
7.4 Příslušenství pro solární systémy	55
8. Akumulační zásobníky pro ekologické zdroje	
8.1 Akumulační zásobníky allSTOR VPS/3-5 plus	58
8.2 Akumulační zásobníky allSTOR VPS/3-7 exclusive	59
9. Rekuperační jednotky	
9.1 Centrální rekuperační jednotka recoVAIR VAR 260/4 a VAR 360/4	62
9.2 Decentrální rekuperační jednotka recoVAIR VAR 60/2 D a VAR 60/2 DW	63
10. Možnosti délek odkouření	
10.1 Základní přehled délek odkouření pro kondenzační kotle VU/VUW ecoTEC pro/plus/exclusive	64
10.2 Základní přehled délek odkouření pro kondenzační kotle VU 806/5-5, 1006/5-5 a 1206/5-5 ecoTEC plus	66
10.3 Základní přehled délek odkouření pro kondenzační kotle ecoCOMPACT VSC ../4, VCC ../4 a auroCOMPACT VSC D ../4	67
Všeobecné dodací podmínky společnosti Vaillant Group Czech s.r.o. (dále jen „Dodací podmínky“)	68

1.1 Závěsné kotle kondenzační

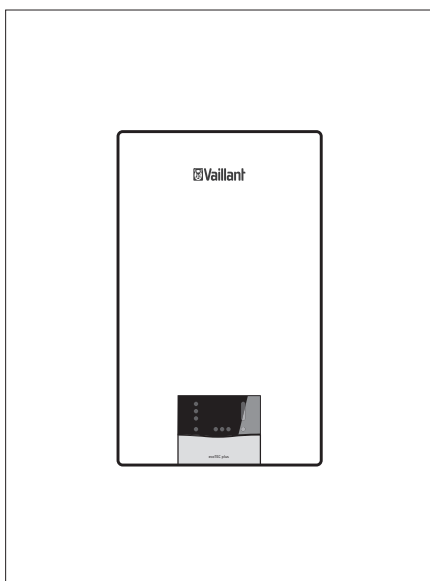

ecoTEC plus ioniDetect



Základní charakteristika

- řídicí elektroda spalování ioniDetect
- kondenzační nerezový výměník
- automatický diagnostický systém
- Aqua Condens System
- účinnost 109 %
- **modulační rozsah výkonu 10 až 100 %**
- vysoce účinné oběhové čerpadlo
- vestavěný trojcestný přepínací ventil
- verze VUW s automatickým dopouštěním otopné vody
- expanzní nádoba 10l
- odtah spalin obvodovou stěnou nebo střechou
- hodnota NOx ve spalinách je < 35 mg/m³
- nízká spotřeba el. energie
- součástí kotle je základní připojovací příslušenství
- **možnost vzdálené správy pomocí modulu VR 940f**



Systém odkouření pro kondenzační kotle ecoTEC plus od strany 16.

Obj. č.	Označení	Třída ErP		Rozsah tepelného výkonu [kW]*	Materiálová skupina	Cena v Kč	
						bez DPH	s DPH 21 %
0010043960	VU 10CS/1-5 ecoTEC plus	A	-	2,9 - 10,9	A1	49 410 Kč	59 786 Kč
0010043961	VU 15CS/1-5 ecoTEC plus	A	-	2,8 - 16,4	A1	51 360 Kč	62 146 Kč
0010043962	VU 20CS/1-5 ecoTEC plus	A	-	2,7 - 21,0	A1	53 090 Kč	64 239 Kč
0010043963	VU 25CS/1-5 ecoTEC plus	A	-	2,8 - 26,4	A1	54 490 Kč	65 933 Kč
0010043964	VU 30CS/1-5 ecoTEC plus	A	-	3,9 - 33,3	A1	58 500 Kč	70 785 Kč
0010043965	VU 35CS/1-5 ecoTEC plus	A	-	4,3 - 37,7	A1	67 030 Kč	81 106 Kč
Kombinovaný kondenzační kotel s průtokovým ohřevem teplé vody							
0010043966	VUW 26CS/1-5 ecoTEC plus	A	A	2,7 - 21,0 (26,0 TV)	A1	58 600 Kč	70 906 Kč
0010043967	VUW 32CS/1-5 ecoTEC plus	A	A	3,9 - 27,0 (31,8 TV)	A1	60 660 Kč	73 399 Kč
0010043971	VUI 26CS/1-5 ecoTEC plus (Sestava VUW 26CS/1-5 ecoTEC plus + actoSTOR VIH CL 20 S, 20l)	A	A	2,7 - 21,0 (26,0 TV)	A1	76 650 Kč	92 747 Kč
0010043970	VUI 32CS/1-5 ecoTEC plus (Sestava VUW 32CS/1-5 ecoTEC plus + actoSTOR VIH CL 20 S, 20l)	A	A	3,9 - 27,0 (31,8 TV)	A1	78 600 Kč	95 106 Kč
0020319729	Sestava VUW 26CS/1-5 ecoTEC plus + VIH QL 75/2 B, 70l (zásobník vlevo od kotle, včetně nabíjecího čerpadla a hydraulického propojení (0020242707) a distančního rámu (0010025341))	A	A	2,7 - 21,0 (26,0 TV)	A1	81 520 Kč	98 639 Kč

Obj. č.	Označení	Třída ErP		Rozsah tepelného výkonu [kW]*	Materiálová skupina	Cena v Kč	
						bez DPH	s DPH 21 %
0020319730	Sestava VUW 26CS/1-5 ecoTEC plus + VIH QL 75/2 B, 70l (zásobník vpravo od kotle, včetně nabíjecího čerpadla a hydraulického propojení (0020242708) a distančního rámu(0010025341))	A	A	2,7 - 21,0 (26,0 TV)	A1	81 520Kč	98 639Kč
0020319731	Sestava VUW 32CS/1-5 ecoTEC plus + VIH QL 75/2 B, 70l (zásobník vlevo od kotle, včetně nabíjecího čerpadla a hydraulického propojení (0020242707) a distančního rámu (0010025341))	A	A	3,9 - 27,0 (31,8 TV)	A1	83 470Kč	100 999Kč
0020319732	Sestava VUW 32CS/1-5 ecoTEC plus + VIH QL 75 B/2, 70l (zásobník vpravo od kotle, včetně nabíjecího čerpadla a hydraulického propojení (0020242708) a distančního rámu(0010025341))	A	A	3,9 - 27,0 (31,8 TV)	A1	83 470Kč	100 999Kč

* při teplotním spádu 50/30 °C

Sestavy 2 kondenzačních kotlů s kaskádovou ekvitermní regulací

Obj. č.	Označení	Materiálová skupina	Cena v Kč	
			bez DPH	s DPH 21 %
0020320815	2x VU 35CS/1-5 ecoTEC plus + multiMATIC 700 + modul VR 32	A1	129 090Kč	156 199Kč

Příslušenství ke kotlům ecoTEC plus ioniDetect

Obj. č.	Označení	Materiálová skupina	Cena v Kč	
			bez DPH	s DPH 21 %
0020057235	Cirkulační potrubí pro kotle ecoTEC plus se zásobníkem VIH CL	A	1 570Kč	1 900Kč
0010025343	Krycí sada přípojovacího potrubí kotle a zásobníku VIH Q 75/2 B a VIH QL 75/2 B (instalace vedle sebe)	A	5 650Kč	6 837Kč
0010025347	Krycí sada přípojovacího potrubí kotle a zásobníku VIH Q 75/2 B a VIH QL 75/2 B (instalace pod sebe)	A	3 730Kč	4 513Kč
0010024924	Dodatečná nástěnná zvuková izolace ecoTEC plus ioniDetect	A	470Kč	569Kč
0010025486	Montážní sada modulu VR 40	A	580Kč	702Kč
0020174083	Víko zásobníku VIH R 120/6 B - 200/6 B (EPP)	A	1 230Kč	1 488Kč
0020021006	Oddělené připojení vzduchu pro přetlakové komíny LAS 60/100 (pro kotle ecoTEC plus CS/1)	A	3 980Kč	4 816Kč
0020277302	Připojení na přetlakové komíny LAS 60/100 (pro kotle ecoTEC plus CS/1)	A	3 370Kč	4 078Kč
0010047216	Sada pro přestavbu kotlů ecoTEC plus 10-26CS/1 na C _{1x}	A	4 070Kč	4 925Kč
0010047217	Sada pro přestavbu kotlů ecoTEC plus 30-35CS/1 na C _{1x}	A	4 070Kč	4 925Kč

1.1 Závěsné kotle kondenzační

Sestavy kondenzačních kotlů ecoTEC plus ioniDetect a zásobníků pro přípravu teplé vody

Obj. č.	Kotel	Zásobníky pro přípravu teplé vody					Materiálová skupina	Cena v Kč	
		VIH Q 75/2 B	VIH R 120/6 B	VIH R 120/6M	VIH R 150/6 B	VIH R 150/6M		bez DPH	s DPH 21 %
0020320522	VU 10CS/1-5 ecoTEC plus	●*					A1	77 520 Kč	93 799 Kč
0020320426	VU 15CS/1-5 ecoTEC plus	●*					A1	79 360 Kč	96 026 Kč
0020320427	VU 20CS/1-5 ecoTEC plus	●*					A1	81 200 Kč	98 252 Kč
0020320428	VU 25CS/1-5 ecoTEC plus	●*					A1	82 390 Kč	99 692 Kč
0020320429	VU 15CS/1-5 ecoTEC plus		●**				A1	68 120 Kč	82 425 Kč
0020320430	VU 20CS/1-5 ecoTEC plus		●**				A1	72 230 Kč	87 398 Kč
0020320431	VU 25CS/1-5 ecoTEC plus		●**				A1	76 550 Kč	92 626 Kč
0020320432	VU 30CS/1-5 ecoTEC plus		●**				A1	80 340 Kč	97 211 Kč
0020320433	VU 15CS/1-5 ecoTEC plus			●**			A1	72 110 Kč	87 253 Kč
0020320434	VU 20CS/1-5 ecoTEC plus			●**			A1	76 340 Kč	92 371 Kč
0020320435	VU 25CS/1-5 ecoTEC plus			●**			A1	80 340 Kč	97 211 Kč
0020320436	VU 30CS/1-5 ecoTEC plus			●**			A1	84 550 Kč	102 306 Kč
0020320437	VU 15CS/1-5 ecoTEC plus				●**		A1	74 280 Kč	89 879 Kč
0020320438	VU 20CS/1-5 ecoTEC plus				●**		A1	78 170 Kč	94 586 Kč
0020320439	VU 25CS/1-5 ecoTEC plus				●**		A1	81 630 Kč	98 772 Kč
0020320440	VU 30CS/1-5 ecoTEC plus				●**		A1	85 840 Kč	103 866 Kč
0020320441	VU 35CS/1-5 ecoTEC plus				●**		A1	94 280 Kč	114 079 Kč
0020320442	VU 15CS/1-5 ecoTEC plus					●**	A1	78 710 Kč	95 239 Kč
0020320443	VU 20CS/1-5 ecoTEC plus					●**	A1	82 390 Kč	99 692 Kč
0020320444	VU 25CS/1-5 ecoTEC plus					●**	A1	86 070 Kč	104 145 Kč
0020320445	VU 30CS/1-5 ecoTEC plus					●**	A1	89 950 Kč	108 840 Kč
0020320446	VU 35CS/1-5 ecoTEC plus					●**	A1	98 390 Kč	119 052 Kč

●* Součástí sestav je hydraulické připojení (0020152956), zásobníkové čidlo (306257), distanční rám (0010025341)

●** Součástí sestav je připojovací sada potrubí pro zásobník, včetně pojistné skupiny do 10 bar (0020151263).

- zásobníky VIH R 120/6 B a 150/6 B mají třídu izolace B a standardní ochrannou hořčíkovou anodu
- zásobníky VIH R 120/6 M a 150/6 M s vysokou třídou izolace A mají minimální tepelné ztráty díky přidané vakuové izolaci (oproti zásobníkům s třídou izolace B) a víku (EPP) a ochrannou hořčíkovou anodu s LED kontrolkou stavu opotřebení

1.1 Závěsné kotle kondenzační

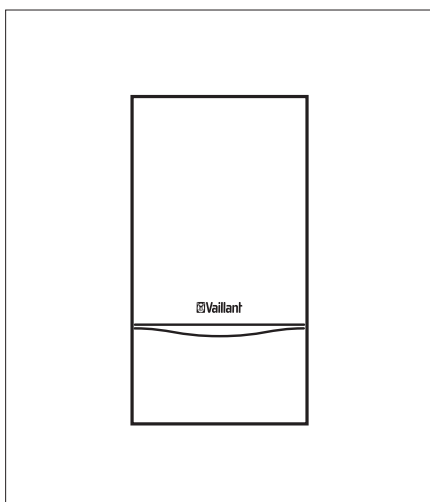

ecoTEC plus

Základní charakteristika

- kondenzační nerezový výměník
- automatický diagnostický systém
- Aqua Condens System
- účinnost 109%
- max. tlak topného systému 4 bar
- vysoce účinné oběhové čerpadlo
- odtaž spalín obvodovou stěnou nebo střešou
- hodnota NO_x ve spalínách je < 56 mg/m³
- součástí kotle je připojovací příslušenství
- **možnost vzdálené správy pomocí modulu VR 940f**



Systém odkouření pro kondenzační kotel VU 486/5-5 a VU 656/5-5 ecoTEC plus od strany 17.

Obj. č.	Označení	Třída ErP		Rozsah tepelného výkonu [kW]*	Materiálová skupina	Cena v Kč	
						bez DPH	s DPH 21%
0010027029	VU 486/5-5 ecoTEC plus	A	-	8,7 - 48,0	A	86 820 Kč	105 052 Kč
0010027031	VU 656/5-5 ecoTEC plus	A	-	12,2 - 63,5	A	117 310 Kč	141 945 Kč

*při teplotním spádu 50/30 °C

Sestavy kondenzačních kotlů s kaskádovou ekvitermní regulací

Obj. č.	Označení	Materiálová skupina	Cena v Kč	
			bez DPH	s DPH 21%
0010027033	2x VU 486/5-5 ecoTEC plus + multiMATIC 700 + modul VR 32	A	157 100 Kč	190 091 Kč
0010027034	2x VU 656/5-5 ecoTEC plus + multiMATIC 700 + modul VR 32	A	238 520 Kč	288 609 Kč
0010027035	3x VU 656/5-5 ecoTEC plus + multiMATIC 700 + 2x modul VR 32	A	357 450 Kč	432 515 Kč
0010027030	VU 486/5-5 ecoTEC plus + hydraulická výhybka WH 40 + multiMATIC 700	A	97 310 Kč	117 745 Kč
0010027032	VU 656/5-5 ecoTEC plus + hydraulická výhybka WH 40 + multiMATIC 700	A	127 580 Kč	154 372 Kč

Příslušenství pro kondenzační kotle VU 486/5-5 a VU 656/5-5 ecoTEC plus

Vyobrazení	Obj. č.	Označení	Materiálová skupina	Cena v Kč	
				bez DPH	s DPH 21%
bez vyobrazení	306720	Hydraulická výhybka WH 40 (4 m ³ /h; Rp 1 ¼; pro výkon 65kW)	A	7 610 Kč	9 208 Kč
	306721	Hydraulická výhybka WH 95 (s izolací; 8 m ³ /h; Rp 2"; pro výkon 80kW)	A	14 980 Kč	18 126 Kč
	306726	Hydraulická výhybka WH 160 (s izolací; 12 m ³ /h; DN 65; pro výkon 120-160kW)	A	22 280 Kč	26 959 Kč
	306725	Hydraulická výhybka WH 280 (s izolací; 21,5 m ³ /h; DN 80; pro výkon 200-280kW)	A	44 330 Kč	53 639 Kč
bez vyobrazení	009462	Trojcestný přepínací ventil R 1	A	3 240 Kč	3 920 Kč

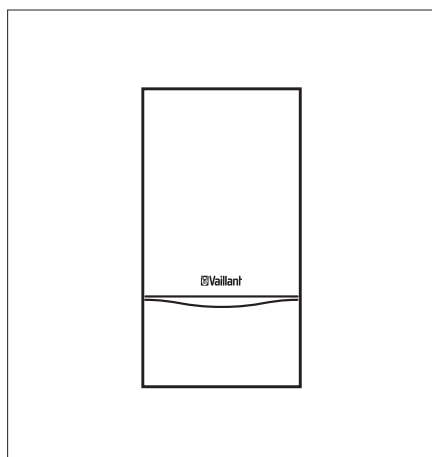
**ecoTEC plus****Základní charakteristika**

- kondenzační nerezový výměník
- automatický diagnostický systém
- Aqua Condens System
- účinnost 109%
- max. tlak topného systému 6 bar
- hodnota NO_x ve spalinách je < 56 mg/m³
- součástí kotle je přípojovací příslušenství
- **možnost vzdálené správy pomocí modulu VR 940f**



Systém odkouření pro kondenzační kotel VU 806/5-5, 1006/5-5 a 1206/5-5 ecoTEC plus od strany 22.

Obj. č.	Označení	Třída ErP		Rozsah tepelného výkonu [kW]*	Materiálová skupina	Cena v Kč	
						bez DPH	s DPH 21 %
0010015765	VU 806/5-5 ecoTEC plus**	A	-	16,5 - 82,3	A1	143 040 Kč	173 078 Kč
0010015766	VU 1006/5-5 ecoTEC plus**	A	-	20,7 - 102,8	A1	157 310 Kč	190 345 Kč
0010015767	VU 1206/5-5 ecoTEC plus**	A	-	24,7 - 123,4	A1	169 210 Kč	204 744 Kč

* při teplotním spádu 50/30 °C







** součástí dodávky kotle jsou přípojovací ventily (0020059560), pojišťovací ventil 6 bar (0020106058) a vysoce účinné čerpadlo s přípojovací armaturou (0020217872)

Příslušenství pro kondenzační kotle VU 806/5-5, 1006/5-5 a 1206/5-5 ecoTEC plus

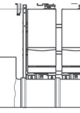
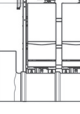
Obj. č.	Označení	Materiálová skupina	Cena v Kč	
			bez DPH	s DPH 21 %
0020059560	Přípojovací ventily 1 1/2"	A	3 350 Kč	4 054 Kč
0020106058	Pojišťovací ventil 6 bar	A	1 290 Kč	1 561 Kč
0020217872	HE čerpadlo s přípojovací armaturou	A	18 120 Kč	21 925 Kč
0020138349	Izolace přípojovací armatury	A	2 040 Kč	2 468 Kč
306721	Hydraulická výhybka WH 95 (s izolací; 8m ³ /h; Rp 2"; pro výkon 80kW)	A	14 980 Kč	18 126 Kč
306726	Hydraulická výhybka WH 160 (s izolací; 12m ³ /h; DN 65; pro výkon 120-160kW)	A	22 280 Kč	26 959 Kč
306725	Hydraulická výhybka WH 280 (s izolací; 21,5m ³ /h; DN 80; pro výkon 200-280kW)	A	44 330 Kč	53 639 Kč
009730	Neutralizační jednotka (plastový kontejner s neutraliz. granulátem) do výkonu 360kW	A	15 390 Kč	18 622 Kč
301374	Neutralizační jednotka s přečerpávacím čerpadlem kondenzátu 200kW (P)	A	24 530 Kč	29 681 Kč
0020106190	Neutralizační jednotka s přečerpávacím čerpadlem kondenzátu 360kW	A	33 410 Kč	40 426 Kč
0020106191	Propojovací kabel k neutralizační jednotce, pro kaskádu kotlů	A	750 Kč	908 Kč
301368	Čerpadlo kondenzátu	A	10 980 Kč	13 286 Kč
009741	Náhradní granulát, 5kg	A	1 290 Kč	1 561 Kč

1.1 Závěsné kotle kondenzační

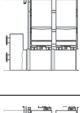
Kaskádové sestavy kondenzačních kotlů VU 806/5-5, 1006/5-5 a 1206/5-5 ecoTEC plus

Vyobrazení	Obj. č.	Označení	Materiálová skupina	Cena v Kč	
				bez DPH	s DPH 21 %
	0020176271	Montážní sada pro 1 kotel 80, 100 a 120kW, obsahuje montážní stojan, plynové připojení, hydraulickou výhybku WHC110, rozdělovač a sběrač vč. izolace	A1	83 040Kč	100 478Kč
	0020176272	Montážní sada pro 2 kotle 80 a 100kW v řadě, obsahuje montážní stojan, plynové připojení, hydraulickou výhybku WHC110, rozdělovač a sběrač vč. izolace	A1	106 500Kč	128 865Kč
	0020176273	Montážní sada pro 2 kotle 120kW v řadě, obsahuje montážní stojan, plynové připojení, hydraulickou výhybku WHC160, rozdělovač a sběrač vč. izolace	A1	106 500Kč	128 865Kč
	0020176274	Montážní sada pro 3 kotle 80, 100 a 120kW v řadě, obsahuje montážní stojan, plynové připojení, hydraulickou výhybku WHC160, rozdělovač a sběrač vč. izolace	A1	156 120Kč	188 905Kč
	0020176275	Montážní sada pro 4 kotle 80kW v řadě, obsahuje montážní stojan, plynové připojení, hydraulickou výhybku WHC160, rozdělovač a sběrač vč. izolace	A1	187 480Kč	226 851Kč
	0020176276	Montážní sada pro 4 kotle 100 a 120kW v řadě, obsahuje montážní stojan, plynové připojení, hydraulickou výhybku WHC280, rozdělovač a sběrač vč. izolace	A1	187 480Kč	226 851Kč
	0020176277	Montážní sada pro 2+2 kotle 80kW zády k sobě, obsahuje montážní stojan, plynové připojení, hydraulickou výhybku WHC160, rozdělovač a sběrač vč. izolace	A1	143 040Kč	173 078Kč
	0020176278	Montážní sada pro 2+2 kotle 100 a 120kW zády k sobě, obsahuje montážní stojan, plynové připojení, hydraulickou výhybku WHC280, rozdělovač a sběrač vč. izolace	A1	143 040Kč	173 078Kč

Pro montážní sady jiných počtů kotlů kontaktujte technické oddělení firmy Vaillant!

Kaskádové zapojení vždy pouze pro kotle stejných výkonů!

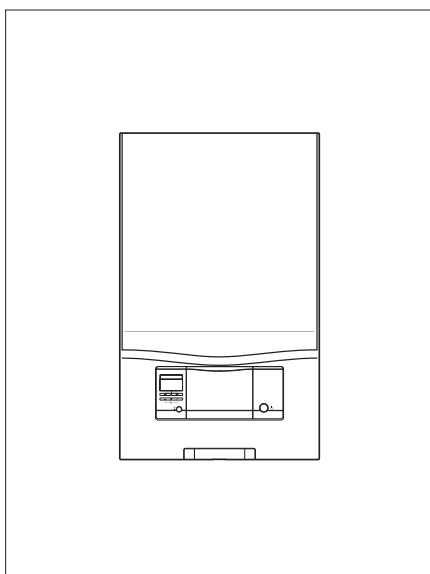
**ecoTEC pro****Základní charakteristika**

- kondenzační nerezový výměník
- automatický diagnostický systém
- Aqua Condens System
- účinnost 108 %
- modulační rozsah výkonu 24 až 100 %
- vysoce účinné oběhové čerpadlo
- vestavěný trojcestný přepínací ventil
- expanzní nádoba 8 l
- odtah spalin obvodovou stěnou nebo střechou
- hodnota NOx ve spalinách je < 45 mg/m³
- součástí kotle je základní připojovací příslušenství
- neobsahuje přední kryt ovládání
- **možnost vzdálené správy pomocí modulu VR 940f**



Systém odkouření pro kondenzační kotle ecoTEC pro od strany 16.

Obj. č.	Označení	Třída ErP		Rozsah tepelného výkonu [kW]*	Materiálová skupina	Cena v Kč	
						bez DPH	s DPH 21 %
0010021895	VU 146/5-3 (H-INT II) ecoTEC pro	A	-	5,7 - 14,9	A	47 360 Kč	57 306 Kč
0010021896	VU 246/5-3 (H-INT II) ecoTEC pro	A	-	6,9 - 25,5	A	49 520 Kč	59 919 Kč
Kombinovaný kondenzační kotel s průtokovým ohřevem teplé vody							
0010021897	VUW 236/5-3 (H-INT II) ecoTEC pro	A	A	5,7 - 19,7 (23,0 TV)	A	51 360 Kč	62 146 Kč
0010021898	VUW 286/5-3 (H-INT II) ecoTEC pro	A	A	6,9 - 25,5 (28,0 TV)	A	52 010 Kč	62 932 Kč

* při teplotním spádu 50/30 °C

Sestavy kondenzačních kotlů a zásobníků pro přípravu teplé vody

Obj. č.	Kotel	Zásobníky pro přípravu teplé vody				Materiálová skupina	Cena v Kč	
		VIH R 120/6 B	VIH R 120/6 M	VIH R 150/6 B	VIH R 150/6 M		bez DPH	s DPH 21 %
0010019735	VU 146/5-3 A	●**				A	64 220 Kč	77 706 Kč
0010019736	VU 246/5-3 A	●**				A	68 870 Kč	83 333 Kč
0010019737	VU 146/5-3 A		●**			A	68 230 Kč	82 558 Kč
0010019738	VU 246/5-3 A		●**			A	72 870 Kč	88 173 Kč
0010019739	VU 146/5-3 A			●**		A	72 440 Kč	87 652 Kč
0010019740	VU 246/5-3 A			●**		A	75 800 Kč	91 718 Kč
0010019741	VU 146/5-3 A				●**	A	76 880 Kč	93 025 Kč
0010019742	VU 246/5-3 A				●**	A	80 120 Kč	96 945 Kč

●** Součástí sestav je připojovací sada potrubí pro zásobník, včetně pojistné skupiny do 10 bar (0020151263).

- zásobníky VIH R 120/6 B a 150/6 B mají třídu izolace B a standardní ochrannou hořčíkovou anodu
- zásobníky VIH R 120/6 M a 150/6 M s vysokou třídou izolace A mají minimální tepelné ztráty díky přidané vakuové izolaci (oproti zásobníkům s třídou izolace B) a víku (EPP) a ochrannou hořčíkovou anodu s LED kontrolkou stavu opotřebení

1.1 Závěsné kotle kondenzační

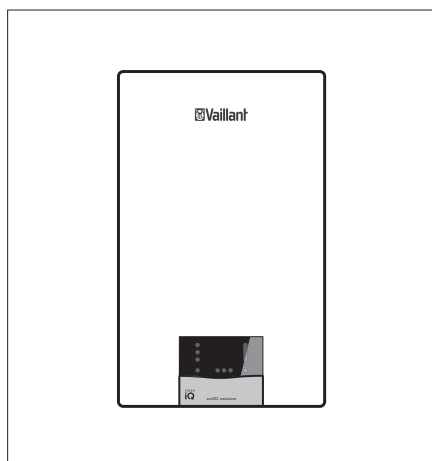

ecoTEC exclusive ioniDetect

Základní charakteristika

- řídicí elektroda spalování ioniDetect
- oběhové čerpadlo s možností vyvažování Go Balance
- kondenzační nerezový výměník
- automatický diagnostický systém
- Aqua Condens System
- účinnost 109 %
- **modulační rozsah výkonu 10 až 100 %**
- vysoce účinné oběhové čerpadlo
- vestavěný trojcestný přepínací ventil
- verze VUW s automatickým dopouštěním otopné vody
- expanzní nádoba 10l
- odtah spalin obvodovou stěnou nebo střechou
- hodnota NOx ve spalinách je < 35 mg/m³
- nízká spotřeba el. energie
- součástí kotle je základní připojovací příslušenství
- **možnost vzdálené správy pomocí modulu VR 940f**



Systém odkouření pro kondenzační kotle ecoTEC exclusive od strany 16.

Obj. č.	Označení	Třída ErP		Rozsah tepelného výkonu [kW]*	Materiálová skupina	Cena v Kč	
						bez DPH	s DPH 21 %
0010038489	VU 25CS/1-7 ecoTEC exclusive	A	-	2,8 - 26,4	A1	61 090 Kč	73 919 Kč
0010024607	VUW 36CF/1-7 ecoTEC exclusive	A	A	3,4 - 27,3 (36,4 TV)	A1	73 630 Kč	89 092 Kč

*při teplotním spádu 50/30 °C

Příslušenství ke kotlům ecoTEC exclusive ioniDetect

Obj. č.	Označení	Materiálová skupina	Cena v Kč	
			bez DPH	s DPH 21 %
0010025486	Montážní sada modulu VR 40	A	580 Kč	702 Kč
0020174083	Víko zásobníku VIH R 120/6 B - 200/6 B (EPP)	A	1 230 Kč	1 488 Kč

Sestavy kondenzačních kotlů ecoTEC exclusiv ioniDetect a zásobníků pro přípravu teplé vody

Obj. č.	Kotel	Zásobníky pro přípravu teplé vody				Materiálová skupina	Cena v Kč	
		VIH R 120/6 B	VIH R 120/6 M	VIH R 150/6 B	VIH R 150/6 M		bez DPH	s DPH 21 %
0020320590	VU 25CS/1-7	●**				A1	79 900 Kč	96 679 Kč
0020320591	VU 25CS/1-7		●**			A1	83 910 Kč	101 531 Kč
0020320592	VU 25CS/1-7			●**		A1	83 790 Kč	101 386 Kč
0020320593	VU 25CS/1-7				●**	A1	88 010 Kč	106 492 Kč

●** Součástí sestav je připojovací sada potrubí pro zásobník, včetně pojistné skupiny do 10 bar (0020151263).

- zásobníky VIH R 120/6 B a 150/6 B mají třídu izolace B a standardní ochrannou hořčíkovou anodu
- zásobníky VIH R 120/6 M a 150/6 M s vysokou třídou izolace A mají minimální tepelné ztráty díky přidané vakuové izolaci (oproti zásobníkům s třídou izolace B) a víku (EPP) a ochrannou hořčíkovou anodu s LED kontrolkou stavu opotřebení

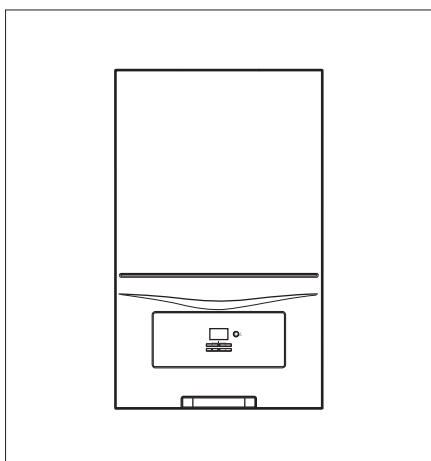
**ecoTEC pure****Základní charakteristika**

- kondenzační nerezový výměník
- automatický diagnostický systém
- účinnost 108 %
- modulační rozsah výkonu 35 až 100 %
- vysoce účinné oběhové čerpadlo
- vestavěný trojcestný přepínací ventil
- expanzní nádoba 8l
- odtah spalin obvodovou stěnou nebo střechou
- součástí kotle není základní připojovací příslušenství
- **možnost vzdálené správy pomocí modulu VR 940f**



Systém odkouření pro kondenzační kotle ecoTEC pure od strany 16.

Obj. č.	Označení	Třída ErP		Rozsah tepelného výkonu [kW]*	Materiálová skupina	Cena v Kč	
						bez DPH	s DPH 21 %
0010019975	VU 246/7-2 ecoTEC pure	A	-	8,3 - 26,1 (28,0 TV)	A1	42 820 Kč	51 812 Kč
Kombinovaný kondenzační kotel s průtokovým ohřevem teplé vody							
0010019976	VUW 236/7-2 ecoTEC pure	A	A	7,2 - 20,2 (24,0 TV)	A1	43 360 Kč	52 466 Kč

* při teplotním spádu 50/30 °C

Hydraulické příslušenství

Obj. č.	Označení	Materiálová skupina	Cena v Kč	
			bez DPH	s DPH 21 %
0020235519	Základní připojovací sada kotle ecoTEC pure	A	1 580 Kč	1 912 Kč





Sestavy kondenzačních kotlů a zásobníků pro přípravu teplé vody

Obj. č.	Kotel	Zásobníky pro přípravu TV	Materiálová skupina	Cena v Kč	
		VIH R 120/6 B		bez DPH	s DPH 21 %
0010023278	VU 246/7-2 ecoTEC pure	●*	A1	60 660 Kč	73 399 Kč

●* Součástí sestavy je čidlo zásobníku VR 10 (306787).

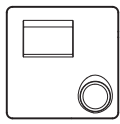
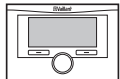
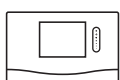
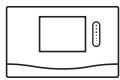
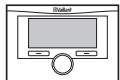
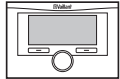
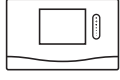
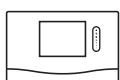
- zásobník VIH R 120/6 B má třídu izolace B a standardní ochrannou hořčíkovou anodu

1.2 Regulační technika pro závěsné kotle Vaillant



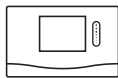
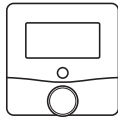



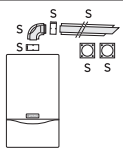
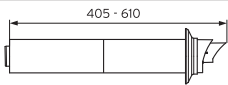
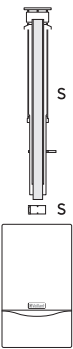
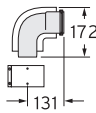

Vyobrazení	Obj. č.	Označení	Materiálová skupina	Cena v Kč	
				bez DPH	s DPH 21 %
Prostorové termostaty					
	0010041871	sensoROOM pure VRT 50/2 eBUS rozhraní, pro 1 přímý topný okruh, digitální displej	A	2 130 Kč	2 577 Kč
	0020124476	calorMATIC 350 eBUS rozhraní, digitální s týdenním časovým programem pro 1 přímý topný okruh a přípravu teplé vody, podsvícený displej, program pro dovolenou	A	3 710 Kč	4 489 Kč
	0020260949	sensoHOME 380 eBUS rozhraní, digitální s týdenním časovým programem pro 1 přímý topný okruh a přípravu teplé vody a pro cirkulační čerpadlo (s VR 40), negativní displej, program pro dovolenou	A	4 800 Kč	5 808 Kč
	0020260959	sensoHOME 380f bezdrátové připojení, eBUS rozhraní, digitální s týdenním časovým programem pro 1 přímý topný okruh a přípravu teplé vody a pro cirkulační čerpadlo (s VR 40), negativní displej, program pro dovolenou, bezdrátové připojení	A	8 300 Kč	10 043 Kč
Ekvitermní regulace					
	0020171316	multiMATIC 700 eBUS rozhraní, digitální s týdenním časovým programem pro 1 přímý topný okruh s možností rozšiřování pomocí modulů VR 70 nebo VR 71, podsvícený displej, program pro dovolenou, kabelové venkovní DCF čidlo, možnost doplnění vzdálené správy	A	6 120 Kč	7 405 Kč
	0020231558	multiMATIC 700 f bezdrátové připojení, eBUS rozhraní, digitální s týdenním časovým programem pro 1 přímý topný okruh s možností rozšiřování pomocí modulů VR 70 nebo VR 71, podsvícený displej, program pro dovolenou, bezdrátové venkovní čidlo, možnost doplnění vzdálené správy	A	11 050 Kč	13 371 Kč
	0020260919	sensoCOMFORT 720 eBUS rozhraní, digitální s týdenním časovým programem pro 1 přímý topný okruh s možností rozšiřování pomocí modulů VR 71 dále pak VR 70, negativní displej, program pro dovolenou, kabelové venkovní DCF čidlo, možnost doplnění vzdálené správy	A	6 840 Kč	8 276 Kč
	0020260935	sensoCOMFORT 720 f bezdrátové připojení, eBUS rozhraní, digitální s týdenním časovým programem pro 1 přímý topný okruh s možností rozšiřování pomocí modulů VR 71 dále pak VR 70, negativní displej, program pro dovolenou, bezdrátové venkovní čidlo, možnost doplnění vzdálené správy	A	12 030 Kč	14 556 Kč
	306787	VR 10 teplotní čidlo (příložné nebo ponorné) pro multiMATIC 700 (f) a sensoCOMFORT 720 (f)	A	700 Kč	847 Kč
	0020139895	VR 32 eBus kaskádový modul / modul pro bivalentní zdroj pro plynové kotle a rekuperace	A	2 580 Kč	3 122 Kč
	0020017897	VR 34 připojovací modul k nadřazeným regulačním systémům s ovládacím rozhraním 0 - 10 V	A	5 070 Kč	6 135 Kč
	0020017744	VR 40 přídavný elektrický modul (2 ze 7 funkcí)	A	2 580 Kč	3 122 Kč

Vyobrazení	Obj. č.	Označení	Materiálová skupina	Cena v Kč	
				bez DPH	s DPH 21 %
bez vyobrazení	0020184844	VR 70 základní rozšiřovací modul pro multiMATIC 700 (f) a sensoCOMFORT 720 (f) (2 topné okruhy nebo solární ohřev TV), obsahuje 2x čidlo VR 10	A	6 000 Kč	7 260 Kč
bez vyobrazení	0020184847	VR 71 rozšiřovací modul pro multiMATIC 700 (f) a sensoCOMFORT 720 (f) (3 topné okruhy), obsahuje 4x čidlo VR 10 a 1x čidlo VR 11	A	7 850 Kč	9 499 Kč
bez vyobrazení	0020171334	VR 91 dálkové ovládání pro multiMATIC 700	A	2 680 Kč	3 243 Kč
bez vyobrazení	0020231566	VR 91 f bezdrátové dálkové ovládání pro multiMATIC 700 f	A	4 280 Kč	5 179 Kč
	0020260926	VR 92 dálkové ovládání pro sensoCOMFORT 720	A	5 410 Kč	6 546 Kč
	0020260941	VR 92 f bezdrátové dálkové ovládání pro sensoCOMFORT 720 f	A	5 410 Kč	6 546 Kč
	0010035734	senseroROOM základní ekvitermní regulace, sestava modulu VR 940f myVAILLANT connect a bezdrátového termostatu VRT 51 f sensoROOM pro kotle s jedním přímým topným okruhem a přípravou teplé vody. Se vzdálenou správou topného systému, údaje o počasí přebírá z internetu. (VR 940f se připojí na komunikační eBus rozhraní a k internetu pomocí vestavěné WiFi). Aplikace myVAILLANT pro Apple nebo Android zařízení	A	6 730 Kč	8 143 Kč
bez vyobrazení	0010038366	modul VR 940f pro vzdálenou správu topného systému Vaillant s regulací multiMATIC 700 (f) nebo sensoCOMFORT 720 (f). (VR 940f se připojí na komunikační eBus rozhraní a k internetu pomocí vestavěné WiFi) Aplikace myVAILLANT pro Apple nebo Android zařízení	A	6 120 Kč	7 405 Kč
bez vyobrazení	0010048535	Montážní držák pro modul VR 940f pro kotle ioniDetect plus/exclusive v případě současného použití bezdrátových regulací Vaillant	A1	180 Kč	218 Kč



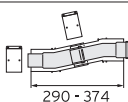
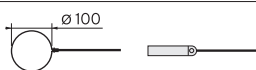

2.1 Systém odkouření pro kondenzační kotle ecoTEC pure/pro/plus/exclusive, ecoCOMPACT a auroCOMPACT

Možnosti délek odkouření viz str. 64

Systém odkouření Ø 60/100 mm

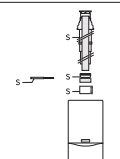
Vyobrazení	Obj. č.	Označení	Materiálová skupina	Cena v Kč	
				bez DPH	s DPH 21 %
	0020219516	Vodorovné odkouření 0,7 m, Ø 60/100 mm, PP, Koleny 87° s revizním otvorem	A	2 190 Kč	2 650 Kč
	0020219518	Teleskopické vodorovné odkouření 0,65 m, Ø 60/100 mm, PP	A	3 000 Kč	3 630 Kč
	0020220656	Svislé odkouření včetně střešního nástavce, Ø 60/100 mm, PP (černé provedení)	A	3 120 Kč	3 775 Kč
	0020220657	Svislé odkouření včetně střešního nástavce, Ø 60/100 mm, PP (červené provedení)	A	3 120 Kč	3 775 Kč
	303910	Koleno 87°, Ø 60/100 mm, PP	A	950 Kč	1 150 Kč
	303911	Koleno 2 x 45°, Ø 60/100 mm, PP	A	1 990 Kč	2 408 Kč
	303902	Prodlužovací kus odkouření 0,5 m, Ø 60/100 mm, PP	A	1 090 Kč	1 319 Kč
	303903	Prodlužovací kus odkouření 1,0 m, Ø 60/100 mm, PP	A	1 440 Kč	1 742 Kč
	303905	Prodlužovací kus odkouření 2,0 m, Ø 60/100 mm, PP	A	2 580 Kč	3 122 Kč
	303918	Revizní otvor, Ø 60/100 mm, PP	A	1 860 Kč	2 251 Kč
	303915	Oddělovací prvek, Ø 60/100 mm, PP	A	1 320 Kč	1 597 Kč
	303916	Koleno 87° s revizním otvorem, Ø 60/100 mm	A	1 820 Kč	2 202 Kč
	303919	Teleskopický vyrovnávací prvek, Ø 60/100 mm, PP	A	3 710 Kč	4 489 Kč
bez vyobrazení	303920	Připojení na komín, šachtu, Ø 60/100 mm, PP - koleno v komíně je redukováno Ø 60/80	A	4 130 Kč	4 997 Kč
	303821	Trubkový upevňovací třmen (5 ks)	A	1 440 Kč	1 742 Kč

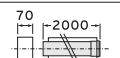
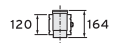
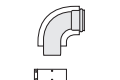















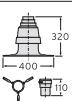

Systém odkouření Ø 80/125mm

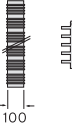
Vyobrazení	Obj. č.	Označení	Materiálová skupina	Cena v Kč	
				bez DPH	s DPH 21 %
	0020147469	Připojovací adaptér Ø 80/125mm, pro kotle ecoTEC pure/pro/plus/exclusive (7-2 / 5-3 / 5-5 / 5-7 / ioniDetect), ecoCOMPACT VSC ../4, VCC ../4 a auroCOMPACT VSC D ../4	A	550 Kč	666 Kč
	303208	Připojení na komíny LAS	A	7 010 Kč	8 482 Kč
	303209	Vodorovné odkouření 1m, Ø 80/125 mm	A	5 600 Kč	6 776 Kč
	303200	Svislé odkouření včetně střešního nástavce, Ø 80/125 mm	A	4 510 Kč	5 457 Kč
	303250	Připojení na komín, šachtu	A	8 390 Kč	10 152 Kč
	303202	Prodlužovací kus odkouření 0,5m, Ø 80/125 mm	A	1 300 Kč	1 573 Kč
	303203	Prodlužovací kus odkouření 1,0m, Ø 80/125 mm	A	1 860 Kč	2 251 Kč
	303205	Prodlužovací kus odkouření 2,0m, Ø 80/125 mm	A	3 470 Kč	4 199 Kč
	303210	Koleno 87°, Ø 80/125 mm	A	1 320 Kč	1 597 Kč
	303211	Koleno 2x 45°, Ø 80/125 mm	A	2 520 Kč	3 049 Kč
	303215	Oddělovací prvek	A	1 040 Kč	1 258 Kč
	303218	Revizní otvor, 0,25m, Ø 80/125 mm	A	1 990 Kč	2 408 Kč
	303217	Koleno 87° s revizním otvorem, Ø 80/125 mm	A	3 630 Kč	4 392 Kč
	303616	Trubkový upevňovací třmen (5 ks)	A	1 220 Kč	1 476 Kč
	303963	Kryt komína, šachty	A	2 580 Kč	3 122 Kč
	009494	Držák odstupu (7 ks)	A	1 200 Kč	1 452 Kč

2.1 Systém odkouření pro kondenzační kotle ecoTEC pure/pro/plus/exclusive, ecoCOMPACT a auroCOMPACT

Možnosti délek odkouření viz str. 64.

Systém odkouření Ø 80/80 mm

Vyobrazení	Obj. č.	Označení	Materiálová skupina	Cena v Kč	
				bez DPH	s DPH 21 %
	0020147470	Připojovací adaptér Ø 80/80mm pro kotle ecoTEC pure/pro/plus/exclusive (7-2 / 5-3 / 5-5 / 5-7 / ioníDetect), ecoCOMPACT VSC ../4, VCC ../4 a auroCOMPACT VSC D ../4	A	1 290 Kč	1 561 Kč
	303252	Prodlužovací kus odkouření 0,5m, Ø 80 mm	A	390 Kč	472 Kč
	303253	Prodlužovací kus odkouření 1,0m, Ø 80 mm	A	520 Kč	629 Kč
	303255	Prodlužovací kus odkouření 2,0m, Ø 80 mm	A	950 Kč	1 150 Kč
	303256	Revizní otvor, 0,25m, Ø 80 mm	A	880 Kč	1 065 Kč
	303259	Koleno 2x 45°, Ø 80 mm	A	530 Kč	641 Kč
	303510	Sada 1: základní prvky, Ø 80 mm, PP	A	7 010 Kč	8 482 Kč
	303511	Sada 2: revizní otvor, Ø 80 mm, PP	A	2 870 Kč	3 473 Kč
	303512	Sada 3: spojovací kus, Ø 80 mm, PP	A	2 470 Kč	2 989 Kč
	303513	Sada 4: montážní pomůcka	A	1 440 Kč	1 742 Kč
	303514	Sada 5: flexibilní hadice pro odvod spalin, 15m, Ø 80 mm, PP	A	13 630 Kč	16 492 Kč
bez vyobrazení	303515	Spojovací prvek s hrdlem na flexibilní hadici, Ø 80 mm, PP	A	2 340 Kč	2 831 Kč
	303263	Koleno 87°, Ø 80 mm	A	410 Kč	496 Kč
bez vyobrazení	0020063135	Sada prodloužení (7,5 m), odvod spalin (PP) Ø 80 mm, trubky 3x2m, 1x1m, 1x0,5m a 7 ks držáků odstupu	A	3 240 Kč	3 920 Kč
bez vyobrazení	0020063136	Sada prodloužení (10 m), odvod spalin (PP) Ø 80 mm, trubky 4x2m, 1x1m, 1x0,5m a 7 ks držáků odstupu	A	4 290 Kč	5 191 Kč
	303257	Koleno 15°, Ø 80 mm	A	1 420 Kč	1 718 Kč
	303258	Koleno 30°, Ø 80 mm	A	1 420 Kč	1 718 Kč
	303264	T-kus 87°, Ø 80 mm	A	1 580 Kč	1 912 Kč
	009477	Nástěnná manžeta 2 ks, Ø 80 mm	A	1 030 Kč	1 246 Kč
	300940	Trubkový upevňovací třmen (5 ks), Ø 80 mm	A	1 220 Kč	1 476 Kč
	303265	Patní koleno Ø 80	A	1 420 Kč	1 718 Kč

2.2 Systém odkouření pro kondenzační kotle ecoTEC pure/pro/plus/exclusive

Střešní průchodky

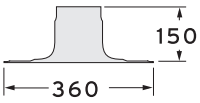
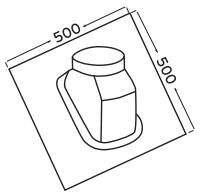
Vyobrazení	Obj. č.	Označení	Materiálová skupina	Cena v Kč	
				bez DPH	s DPH 21 %
	009056	Střešní průchodka pro vodorovnou střechu	A	1 200 Kč	1 452 Kč
	303980	Střešní průchodka pro šikmou střechu s olověným límcem (pro všechny typy krytin)	A	1 440 Kč	1 742 Kč

2.2 Systém odkouření pro kondenzační kotle ecoTEC pure/pro/plus/exclusive

Možnosti délek odkouření viz str. 64.

Kaskádový systém odkouření kondenzačních kotlů Ø 130 mm – provedení plast

Vyobrazení	Obj. č.	Označení	Materiálová skupina	Cena v Kč	
				bez DPH	s DPH 21 %
	0020042761	Základní přípojovací sada pro 2 kotle (S1)	A	14 120 Kč	17 085 Kč
	0020042762	Základní přípojovací sada pro připojení na komín, šachtu (S2)	A	10 020 Kč	12 124 Kč
	0020042772	Rozšiřovací sada pro další kotel (bez klapky)	A	4 790 Kč	5 796 Kč
	0020060952	Rozšiřující řada pro 3. kotel (S3)	A	24 540 Kč	29 693 Kč
	0020060953	Rozšiřující řada pro 3. a 4. kotel (S3)	A	35 780 Kč	43 294 Kč

Kaskádový systém odkouření kondenzačních kotlů Ø 130 mm – provedení plast

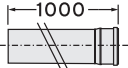
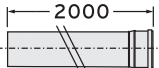
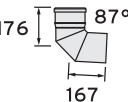
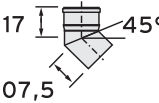
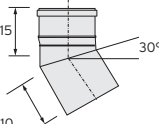
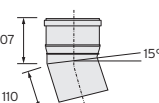
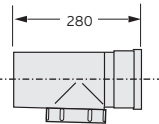
Vyobrazení	Obj. č.	Označení	Materiálová skupina	Cena v Kč	
				bez DPH	s DPH 21 %
	0020042769	Prodlužovací kus odkouření, 1,0m, Ø 130mm	A	1 990 Kč	2 408 Kč
	0020042770	Prodlužovací kus odkouření, 2,0m, Ø 130mm	A	3 960 Kč	4 792 Kč
	0020042765	Koleno 87°, Ø 130 mm	A	1 030 Kč	1 246 Kč
	0020042766	Koleno 45°, Ø 130 mm, PP, 2 kusy	A	1 740 Kč	2 105 Kč
	0020042767	Koleno 30°, Ø 130 mm, PP, 2 kusy	A	5 070 Kč	6 135 Kč
	0020042768	Koleno 15°, Ø 130 mm, PP, 2 ks	A	4 030 Kč	4 876 Kč
bez vyobrazení	0020042763	Držák odstupu (7ks)	A	900 Kč	1 089 Kč
	0020042764	Revizní otvor Ø 130 mm, PP	A	4 030 Kč	4 876 Kč
bez vyobrazení	303960	Spalinová klapka Ø 80 pro kaskádový systém Ø 130	A	3 780 Kč	4 574 Kč





Poznámka:

Možnosti alternativního řešení kaskádového systému na dotaz u pracovníků technického oddělení firmy Vaillant.

2.3 Systém odkouření pro kondenzační kotle VU 806/5-5, 1006/5-5 a 1206/5-5 ecoTEC plus

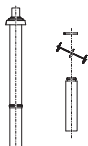
Možnosti délek odkouření viz str. 66.

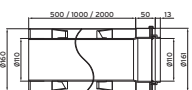
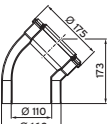
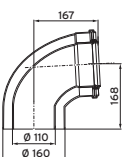
Systém odkouření Ø 110/160 mm

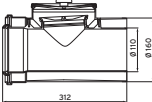
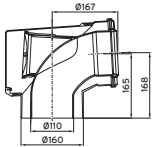
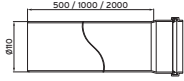
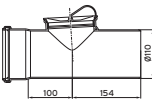
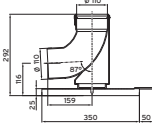
Vyobrazení	Obj. č.	Označení	Materiálová skupina	Cena v Kč	
				bez DPH	s DPH 21%
	0020106371	Vertikální střešní nástavec cca 1,5m nad střechu a 0,5m do střechy, Ø 110/160mm, černý (RAL 9005)	A1	6 510 Kč	7 877 Kč
	0020106372	Vertikální střešní nástavec cca 1,5m nad střechu a 0,5m do střechy, Ø 110/160mm, červený (RAL 8023)	A1	6 510 Kč	7 877 Kč
	0020106374	Připojení na komín revizním T kusem 87° a trubkou 0,5m, Ø 110/160mm a patním kolenem Ø 110mm	A1	6 760 Kč	8 180 Kč
	0020106376	Trubka 0,5m, Ø 110/160mm	A1	1 410 Kč	1 706 Kč
	0020106377	Trubka 1,0m, Ø 110/160mm	A1	2 200 Kč	2 662 Kč
	0020106378	Trubka 2,0m, Ø 110/160mm	A1	4 160 Kč	5 034 Kč
	0020106379	Koleno 45°, Ø 110/160mm (2 kusy)	A1	3 530 Kč	4 271 Kč
	0020106380	Koleno 87°, Ø 110/160mm	A1	2 050 Kč	2 481 Kč
	0020106381	Upevňovací třmen (5 ks), Ø 160mm	A1	1 670 Kč	2 021 Kč
	0020106382	Revizní díl, Ø 110/160mm	A1	2 870 Kč	3 473 Kč
	0020106383	Revizní T kus 87°, Ø 110/160mm	A1	3 230 Kč	3 908 Kč
	0020106384	Trubka 0,5m, Ø 110mm	A1	520 Kč	629 Kč
	0020106385	Trubka 1,0m, Ø 110mm	A1	640 Kč	774 Kč
	0020106386	Trubka 2,0m, Ø 110mm	A1	1 030 Kč	1 246 Kč
	0020106387	Revizní díl, Ø 110mm	A1	750 Kč	908 Kč
	0020106388	Patní koleno Ø 110mm	A1	1 160 Kč	1 404 Kč

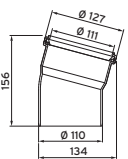
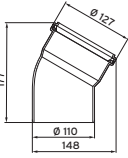
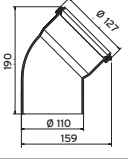
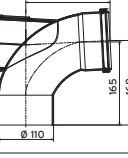
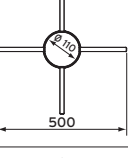
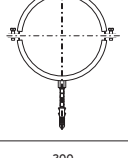
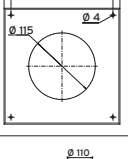
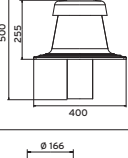
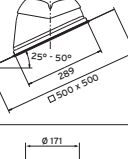
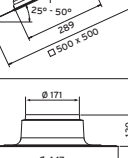
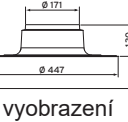
Vyobrazení	Obj. č.	Označení	Materiálová skupina	Cena v Kč	
				bez DPH	s DPH 21 %
	0020106389	Koleno 15°, Ø 110mm	A1	520 Kč	629 Kč
	0020106390	Koleno 30°, Ø 110mm	A1	520 Kč	629 Kč
	0020106391	Koleno 45°, Ø 110mm	A1	520 Kč	629 Kč
	0020106392	Revizní T kus 87°, Ø 110mm	A1	890 Kč	1 077 Kč
	0020106394	Držák odstupu (10 ks) Ø 110mm, pro komín 40cm x 40cm	A1	1 160 Kč	1 404 Kč
	0020106395	Upevňovací třmen (5 ks), Ø 110mm	A1	1 410 Kč	1 706 Kč
	0020106396	Růžice Ø 110mm	A1	640 Kč	774 Kč
	0020106397	Kryt komína Ø 110mm	A1	1 820 Kč	2 202 Kč
	0020106409	Sřešní průchodka pro šikmou střechu s olověným límcem 25°-50°, černá (RAL 9005)	A1	1 940 Kč	2 347 Kč
	0020106410	Sřešní průchodka pro šikmou střechu s olověným límcem 25°-50°, červená (RAL 8023)	A1	1 940 Kč	2 347 Kč
	0020106411	Sřešní průchodka pro vodorovnou střechu	A1	1 410 Kč	1 706 Kč
bez vyobrazení	0020143394	Spona Ø 160mm	A1	890 Kč	1 077 Kč

2.3 Systém odkouření pro kondenzační kotle VU 806/5-5, 1006/5-5 a 1206/5-5 ecoTEC plus

Kaskádové odkouření Ø 160 mm

Obj. č.	Označení	Materiálová skupina	Cena v Kč	
			bez DPH	s DPH 21 %
0020106418	Elektrická zpětná klapka Ø 110mm	A1	12 650 Kč	15 307 Kč
0020106412	Základní sada pro 2 kotle v řadě, Ø 160mm, vč. odvaděče kondenzátu	A1	10 400 Kč	12 584 Kč
0020106413	Rozšiřující sada pro 1 kotel v řadě, Ø 160mm	A1	3 110 Kč	3 763 Kč
0020106414	Základní sada pro 2 kotle zády k sobě, Ø 160mm, vč. odvaděče kondenzátu	A1	10 400 Kč	12 584 Kč
0020106415	Rozšiřující sada pro 2 kotle zády k sobě, Ø 160mm	A1	5 980 Kč	7 236 Kč
0020095533	Sada pro napojení do komína, Ø 160mm	A1	11 660 Kč	14 109 Kč
0020095563	Držák odstupu (1 ks), Ø 160mm	A1	390 Kč	472 Kč
0020095565	Držák odstupu (4 ks), Ø 160mm	A1	1 030 Kč	1 246 Kč
0020106420	Držák odstupu (10 ks), Ø 160mm	A1	2 340 Kč	2 831 Kč
0020095561	Revizní T kus 87°, Ø 160mm	A1	2 050 Kč	2 481 Kč
0020095554	Revizní koleno 87°, Ø 160mm	A1	3 770 Kč	4 562 Kč
0020095552	Koleno 87°, Ø 160mm	A1	1 160 Kč	1 404 Kč
0020095556	Koleno 45°, Ø 160mm	A1	1 160 Kč	1 404 Kč
0020095558	Koleno 30°, Ø 160mm	A1	1 160 Kč	1 404 Kč
0020095560	Koleno 15°, Ø 160mm	A1	1 160 Kč	1 404 Kč
0020095545	Trubka 0,5m, Ø 160mm	A1	1 030 Kč	1 246 Kč
0020095546	Trubka 1,0m, Ø 160mm	A1	1 820 Kč	2 202 Kč
0020095547	Trubka 2,0m, Ø 160mm	A1	3 230 Kč	3 908 Kč

Kaskádové odkouření Ø 200 mm

Obj. č.	Označení	Materiálová skupina	Cena v Kč	
			bez DPH	s DPH 21 %
0020106418	Elektrická zpětná klapka Ø 110mm	A1	12 650 Kč	15 307 Kč
0020106428	Základní sada pro 2 kotle v řadě, Ø 200mm, vč. odvaděče kondenzátu	A1	15 460 Kč	18 707 Kč
0020106429	Rozšiřující sada pro 1 kotel v řadě, Ø 200mm	A1	4 410 Kč	5 336 Kč
0020106430	Základní sada pro 2 kotle zády k sobě, Ø 200mm, vč. odvaděče kondenzátu	A1	15 460 Kč	18 707 Kč
0020106431	Rozšiřující sada pro 2 kotle zády k sobě, Ø 200mm	A1	7 400 Kč	8 954 Kč
0020095534	Sada pro napojení do komína, Ø 200mm	A1	16 820 Kč	20 352 Kč
0020095564	Držák odstupu (1 ks), Ø 200mm	A1	890 Kč	1 077 Kč
0020095566	Držák odstupu (4 ks), Ø 200mm	A1	2 700 Kč	3 267 Kč
0020106436	Držák odstupu (10 ks), Ø 200mm	A1	6 360 Kč	7 696 Kč
0020095562	Revizní T kus 87°, Ø 200mm	A1	5 980 Kč	7 236 Kč
0020095555	Revizní koleno 87°, Ø 200mm	A1	7 760 Kč	9 390 Kč
0020095553	Koleno 87°, Ø 200mm	A1	4 930 Kč	5 965 Kč
0020095557	Koleno 45°, Ø 200mm	A1	4 930 Kč	5 965 Kč
0020095559	Koleno 30°, Ø 200mm	A1	4 930 Kč	5 965 Kč
0020095549	Trubka 0,5 m, Ø 200mm	A1	2 340 Kč	2 831 Kč
0020095550	Trubka 1,0 m, Ø 200mm	A1	2 990 Kč	3 618 Kč
0020095551	Trubka 2,0 m, Ø 200mm	A1	5 060 Kč	6 123 Kč

Kaskádové odkouření Ø 250 mm

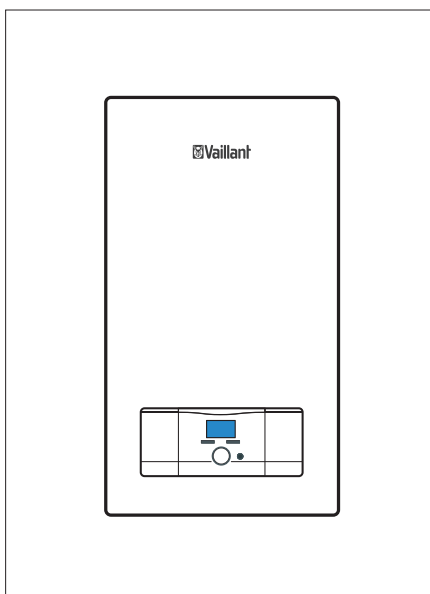

Obj. č.	Označení	Materiálová skupina	Cena v Kč	
			bez DPH	s DPH 21 %
0020106418	Elektrická zpětná klapka Ø 110mm	A1	12 650 Kč	15 307 Kč
0020106553	Základní sada pro 2 kotle v řadě, Ø 250mm, vč. odvaděče kondenzátu	A1	18 180 Kč	21 998 Kč
0020106554	Rozšiřující sada pro 1 kotel v řadě, Ø 250mm	A1	5 460 Kč	6 607 Kč
0020106555	Základní sada pro 2 kotle zády k sobě, Ø 250mm, vč. odvaděče kondenzátu	A1	18 180 Kč	21 998 Kč
0020106556	Rozšiřující sada pro 2 kotle zády k sobě, Ø 250mm	A1	8 250 Kč	9 983 Kč
0020106560	Sada pro napojení do komína, Ø 250mm	A1	31 500 Kč	38 115 Kč
0020145526	Držák odstupu (1 ks), Ø 250mm	A1	1 030 Kč	1 246 Kč
0020145527	Držák odstupu (4 ks), Ø 250mm	A1	3 360 Kč	4 066 Kč
0020106561	Držák odstupu (10 ks), Ø 250mm	A1	7 890 Kč	9 547 Kč
0020106562	Revizní T kus 87°, Ø 250mm	A1	7 400 Kč	8 954 Kč
0020145529	Revizní koleno 87°, Ø 250mm	A1	8 010 Kč	9 692 Kč
0020106563	Koleno 87°, Ø 250mm	A1	6 760 Kč	8 180 Kč
0020106564	Koleno 45°, Ø 250mm	A1	6 760 Kč	8 180 Kč
0020106565	Koleno 30°, Ø 250mm	A1	6 760 Kč	8 180 Kč
0020145507	Trubka 0,5 m, Ø 250mm	A1	3 230 Kč	3 908 Kč
0020106566	Trubka 1,0 m, Ø 250mm	A1	4 410 Kč	5 336 Kč
0020106567	Trubka 2,0 m, Ø 250mm	A1	6 870 Kč	8 313 Kč

3.1 Závěsné elektrokotle

**eloBLOCK****Základní charakteristika**

- eBus komunikační rozhraní
- plynulá modulace výkonu
- autodiagnostika
- vestavěná ekvitermní regulace
- 8l expanzní nádoba
- vysoce účinné čerpadlo OV (ErP ready)
- všechny bezpečnostní prvky vč. ochrany proti zamrznutí
- digitální ovládání
- výkonový stykač pro ovládáním signálem HDO
- možnost přípravy TV v externím zásobníku (trojcestný ventil pro připojení zásobníku je volitelné příslušenství)
- **možnost vzdálené správy pomocí modulu VR 940f**



Obj. č.	Označení	Třída ErP		Rozsah tepelného výkonu [kW]	Materiálová skupina	Cena v Kč	
						bez DPH	s DPH 21 %
0010023682	eloBLOCK VE 6 / 14 EU II	D	-	1 – 6	A1	24 230 Kč	29 318 Kč
0010023683	eloBLOCK VE 9 / 14 EU II	D	-	1 – 9	A1	24 340 Kč	29 451 Kč
0010023684	eloBLOCK VE 12 / 14 EU II	D	-	2 – 12	A1	24 550 Kč	29 706 Kč
0010023685	eloBLOCK VE 14 / 14 EU II	D	-	2,3 – 14	A1	26 170 Kč	31 666 Kč
0010023686	eloBLOCK VE 18 / 14 EU II	D	-	2 – 18	A1	26 600 Kč	32 186 Kč
0010023687	eloBLOCK VE 21 / 14 EU II	D	-	2,3 – 21	A1	27 900 Kč	33 759 Kč
0010023688	eloBLOCK VE 24 / 14 EU II	D	-	2 – 24	A1	28 230 Kč	34 158 Kč
0010023689	eloBLOCK VE 28 / 14 EU II	D	-	2,3 – 28	A1	28 340 Kč	34 291 Kč

Příslušenství elektrokotlů eloBLOCK

Obj. č.	Označení	Materiálová skupina	Cena v Kč	
			bez DPH	s DPH 21 %
0010027587	Hydraulická propoj. sada k elektrokotlům eloBLOCK a zásobníkům TV (trojcestný ventil a NTC čidlo)	A	3 320 Kč	4 017 Kč
0010027589	Držák VR 40 pro kotle eloBLOCK VE	A	300 Kč	363 Kč

4.1 Stacionární kondenzační kotle s vestavěným zásobníkem pro přípravu teplé vody

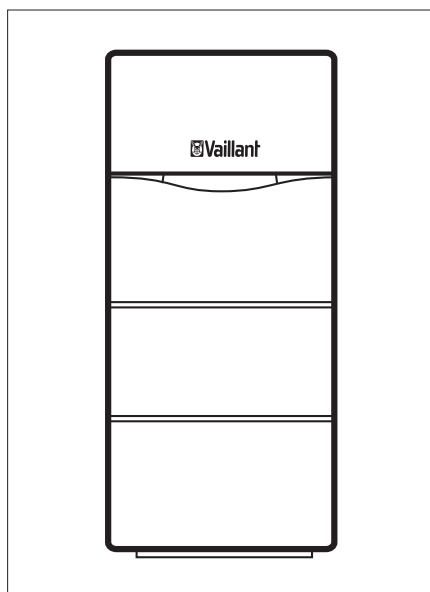
**ecoCOMPACT****Základní charakteristika**

- kondenzační nerezový výměník
- automatický diagnostický systém
- Aqua Condens System
- účinnost 108 %
- modulační rozsah výkonu 17 až 100 %
- vysoce účinné řízené oběhové čerpadlo
- expanzní nádoba 15l
- odtah spalin obvodovou stěnou nebo střechou
- hodnota NOx ve spalinách je < 35 mg/m³
- nízká spotřeba el. energie
- součástí kotle je přípojovací příslušenství (0020170492)
- **možnost vzdálené správy pomocí modulu VR 940f**



VCC - vestavěný konvenční zásobník teplé vody s topnou spirálou o objemu 150l

VSC - vestavěný zásobník s vrstveným ukládáním teplé vody o objemu 90l (odpovídá konvenčnímu zásobníku o objemu cca 160 litrů)

Systém odkouření pro kondenzační kotle ecoCOMPACT od strany 16.

Obj. č.	Označení	Třída ErP		Rozsah tepelného výkonu [kW]*	Materiálová skupina	Cena v Kč	
						bez DPH	s DPH 21 %
0010017848	ecoCOMPACT VSC 206/4-5 90	A	A	4,2 - 21,2	A1	93 740 Kč	113 425 Kč
0010017849	ecoCOMPACT VCC 206/4-5 150	A	A	4,2 - 21,2	A1	93 740 Kč	113 425 Kč
0010017850	ecoCOMPACT VCC 266/4-5 150	A	A	5,7 - 26,5	A1	96 110 Kč	116 293 Kč

* při teplotním spádu 40/30 °C

Hydraulické příslušenství

Obj. č.	Označení	Materiálová skupina	Cena v Kč	
			bez DPH	s DPH 21 %
0020170499	5L expanzní nádoba teplé vody (k vestavbě pro 150l zásobník)	A	2 370 Kč	2 868 Kč
0020170498	4L expanzní nádoba teplé vody (k vestavbě pro 90l zásobník)	A	2 240 Kč	2 710 Kč
0020170503	Sada cirkulačního čerpadla	A	6 440 Kč	7 792 Kč
0020170501	Sada čerpadla k termické dezinfekci (legionella)	A	8 610 Kč	10 418 Kč

4.2 Stacionární kondenzační kotle s vestavěným zásobníkem pro přípravu TV s přípravou na solární ohřev TV

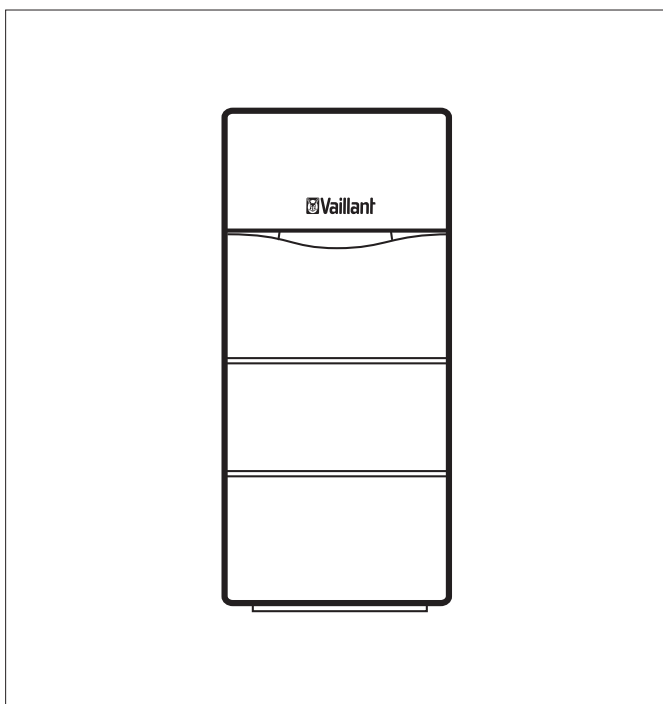

auroCOMPACT



Základní charakteristika

- kondenzační nerezový výměník
- automatický diagnostický systém
- Aqua Condens System
- účinnost 108 %
- modulační rozsah výkonu 17 až 100 %
- vysoce účinné řízené oběhové čerpadlo
- expanzní nádoba 15l
- odtaž spalín obvodovou stěnou nebo střešou
- hodnota NOx ve spalínách je < 35 mg/m³
- nízká spotřeba el. energie
- součástí kotle je přípojovací příslušenství (0020170492)
- **možnost vzdálené správy pomocí modulu VR 940f**

VSC - vestavěný zásobník s vrstveným ukládáním teplé vody o objemu 190l

Solární ohřev teplé vody - beztlaký systém

Systém odkouření pro kondenzační kotel auroCOMPACT od strany 16.

Sestava VSC D 206/4-5 190 T/P obsahuje:

- 1x VSC D 206/4-5 190
- 1x přípojovací příslušenství (0020170492)
- 1x nemrznoucí směs 10l (302363)

montáž na šikmou střechu (T):

- 1x (0010038527) plochý solární panel auroTHERM classic VFK 135/3 D (horizontální provedení)
- 1x (0020059898) sada montážních lišt na šikmou střechu
- 1x (0010033837) přípojovací sada včetně kolektorového čidla

montáž na plochou střechu (P):







- 1x (0010038523) plochý solární panel auroTHERM classic VFK 135/3 VD (vertikální provedení)
- 1x (0020092558) sada montážních lišt na plochou střechu
- 1x (0010033824) přípojovací sada včetně kolektorového čidla

Volitelné prvky - úchyty pro:

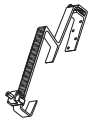



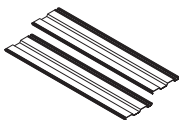

- 1 šikmou střechu
 - 1x Sada držáků pro klasickou krytinu (0020055174) nebo
 - 1x Sada držáků pro rovnou krytinu (0020055184) nebo
 - 1x Sada držáků se závrtným šroubem pro vlnité desky (0020059897)
- 2 plochou střechu
 - 2x A-konstrukce pro plochou střechu (0020137774)
 - 2x Zátěžová deska (2 ks) pro 1 A-konstrukci (0020137768)

Obj. č.	Označení	Třída ErP		Rozsah tepelného výkonu [kW]	Materiálová skupina	Cena v Kč	
						bez DPH	s DPH 21 %
0010017851	auroCOMPACT VSC D 206/4-5 190	A	A	4,2 - 21,2	A1	131 370 Kč	158 958 Kč
0010017852	Sestava VSC D 206/4-5 190 T (šikmá střecha)				A1	151 150 Kč	182 892 Kč
0010017853	Sestava VSC D 206/4-5 190 P (plochá střecha)				A1	151 150 Kč	182 892 Kč

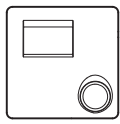
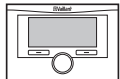
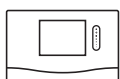
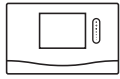
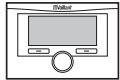
Doporučené příslušenství

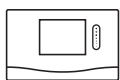
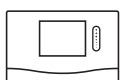
Vyobrazení	Obj. č.	Označení	Materiálová skupina	Cena v Kč	
				bez DPH	s DPH 21 %
bez vyobrazení	0020170500	8L expanzní nádoba teplé vody (k vestavbě pro 190l zásobník)	A	2 750 Kč	3 328 Kč
bez vyobrazení	0020170503	Sada cirkulačního čerpadla	A	6 440 Kč	7 792 Kč
bez vyobrazení	0020170506	Přídavné solární čerpadlo	A	6 100 Kč	7 381 Kč
bez vyobrazení	0020170501	Sada čerpadla k termické dezinfekci (legionella)	A	8 610 Kč	10 418 Kč
	0020055174	Sada držáků pro klasickou krytinu (4 ks)	A	3 120 Kč	3 775 Kč
	0020055184	Sada držáků pro rovnou krytinu (4 ks)	A	3 120 Kč	3 775 Kč
	0020059897	Sada držáků se závrtným šroubem pro vlnité desky (4ks). Montáž panelů vedle sebe	A	2 880 Kč	3 485 Kč
	302363	Náhradní nemrznoucí směs, 10l (již v požadované koncentraci)	A	1 590 Kč	1 924 Kč
	0020137774	A-konstrukce (1ks) pro vertikální kolektor (1-3) pro plochou střechu	A	3 380 Kč	4 090 Kč
	0020137768	Zátěžová deska (2 ks) pro 1x A-konstrukci	A	2 580 Kč	3 122 Kč
	302359	Propoj. pružná trubka 2 v 1 zaizolovaná s kabelem pro solární čidlo, délka 10 m	A	7 630 Kč	9 232 Kč
	302360	Propoj. pružná trubka 2 v 1 zaizolovaná s kabelem pro solární čidlo, délka 20 m	A	14 120 Kč	17 085 Kč

4.3 Regulační technika pro stacionární kotle Vaillant

Vyobrazení	Obj. č.	Označení	Materiálová skupina	Cena v Kč	
				bez DPH	s DPH 21 %
Prostorové termostaty					
	0010041871	sensoROOM VRT 50/2 eBUS rozhraní, pro 1 přímý topný okruh, digitální displej	A	2 130 Kč	2 577 Kč
	0020124476	calorMATIC 350 eBUS rozhraní, digitální s týdenním časovým programem pro 1 přímý topný okruh a přípravu teplé vody, podsvícený displej, program pro dovolenou	A	3 710 Kč	4 489 Kč
	0020260949	sensoHOME 380 eBUS rozhraní, digitální s týdenním časovým programem pro 1 přímý topný okruh a přípravu teplé vody a pro cirkulační čerpadlo (s VR 40), negativní displej, program pro dovolenou	A	4 800 Kč	5 808 Kč
	0020260959	sensoHOME 380f bezdrátové připojení, eBUS rozhraní, digitální s týdenním časovým programem pro 1 přímý topný okruh a přípravu teplé vody a pro cirkulační čerpadlo (s VR 40), negativní displej, program pro dovolenou, bezdrátové připojení	A	8 300 Kč	10 043 Kč
Ekvitermní regulace					
	0020171316	multiMATIC 700 eBUS rozhraní, digitální s týdenním časovým programem pro 1 přímý topný okruh s možností rozšiřování pomocí modulů VR 70 nebo VR 71, podsvícený displej, program pro dovolenou, kabelové venkovní DCF čidlo, možnost doplnění vzdálené správy	A	6 120 Kč	7 405 Kč
	0020231558	multiMATIC 700 f bezdrátové připojení, eBUS rozhraní, digitální s týdenním časovým programem pro 1 přímý topný okruh s možností rozšiřování pomocí modulů VR 70 nebo VR 71, podsvícený displej, program pro dovolenou, bezdrátové venkovní čidlo, možnost doplnění vzdálené správy	A	11 050 Kč	13 371 Kč
	0020260919	sensoCOMFORT 720 eBUS rozhraní, digitální s týdenním časovým programem pro 1 přímý topný okruh s možností rozšiřování pomocí modulů VR 71 dále pak VR 70, negativní displej, program pro dovolenou, kabelové venkovní DCF čidlo, možnost doplnění vzdálené správy	A	6 840 Kč	8 276 Kč
	0020260935	sensoCOMFORT 720 f bezdrátové připojení, eBUS rozhraní, digitální s týdenním časovým programem pro 1 přímý topný okruh s možností rozšiřování pomocí modulů VR 71 dále pak VR 70, negativní displej, program pro dovolenou, bezdrátové venkovní čidlo, možnost doplnění vzdálené správy	A	12 030 Kč	14 556 Kč
	306787	VR 10 teplotní čidlo (příložné nebo ponorné) pro multiMATIC 700 (f) a sensoCOMFORT 720 (f)	A	700 Kč	847 Kč
	0020139895	VR 32 eBus kaskádový modul / modul pro bivalentní zdroj pro plynové kotle a rekuperace	A	2 580 Kč	3 122 Kč
	0020017897	VR 34 připojovací modul k nadřazeným regulačním systémům s ovládacím rozhraním 0 - 10 V	A	5 070 Kč	6 135 Kč
	0020017744	VR 40 přídavný elektrický modul (2 ze 7 funkcí)	A	2 580 Kč	3 122 Kč
bez vyobrazení	0020184844	VR 70 základní rozšiřovací modul pro multiMATIC 700 (f) a sensoCOMFORT 720 (f) (2 topné okruhy nebo solární ohřev TV), obsahuje 2x čidlo VR 10	A	6 000 Kč	7 260 Kč

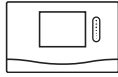
Vyobrazení	Obj. č.	Označení	Materiálová skupina	Cena v Kč	
				bez DPH	s DPH 21 %
bez vyobrazení	0020184847	VR 71 rozšiřovací modul pro multiMATIC 700 (f) a sensoCOMFORT 720 (f) (3 topné okruhy), obsahuje 4x čidlo VR 10 a 1x čidlo VR 11	A	7 850 Kč	9 499 Kč
bez vyobrazení	0020171334	VR 91 dálkové ovládání pro multiMATIC 700	A	2 680 Kč	3 243 Kč
bez vyobrazení	0020231566	VR 91 f bezdrátové dálkové ovládání pro multiMATIC 700 f	A	4 280 Kč	5 179 Kč
	0020260926	VR 92 dálkové ovládání pro sensoCOMFORT 720	A	5 410 Kč	6 546 Kč
	0020260941	VR 92 f bezdrátové dálkové ovládání pro sensoCOMFORT 720 f	A	5 410 Kč	6 546 Kč
bez vyobrazení	0010038366	modul VR 940f pro vzdálenou správu topného systému Vaillant s regulací multiMATIC 700 (f) nebo sensoCOMFORT 720 (f). (VR 940f se připojí na komunikační eBus rozhraní a k internetu pomocí vestavěné WiFi) Aplikace myVAILLANT pro Apple nebo Android zařízení.	A	6 120 Kč	7 405 Kč

5.1 Nepřímotopné zásobníkové ohřivače závěsné

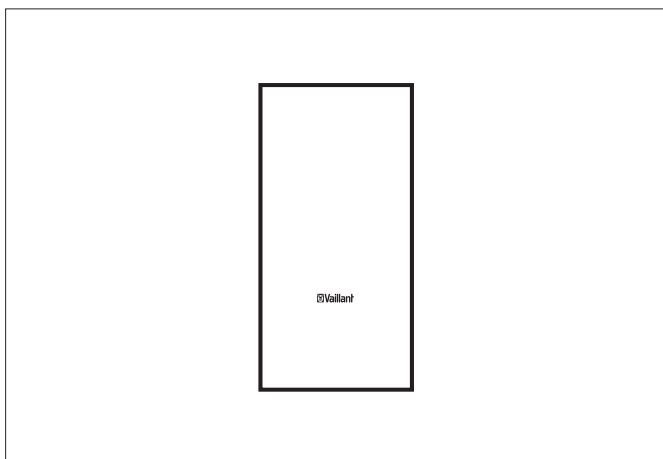

uniSTOR VIH Q 75/2 B

Základní charakteristika

- uniSTOR VIH Q 75/2 B design pro kotle ioniDetect
- technické parametry a design přizpůsoben závěsným kondenzačním kotlům Vaillant
- lze instalovat jak na pravé/levé straně kotle i pod závěsný kotel
- vysoce kvalitní smalt
- ochranná hořčíková anoda
- vnitřní trubkový výměník tepla

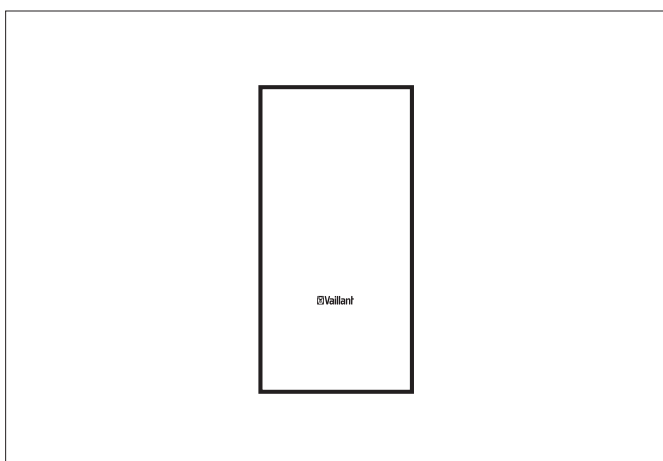

actoSTOR VIH QL 75/2 B

Základní charakteristika

- actoSTOR VIH QL 75/2 B design pro kotle ioniDetect
- závěsný zásobník s vrstveným ukládáním teplé vody
- technické parametry a design přizpůsoben závěsným kondenzačním kotlům Vaillant
- lze instalovat pouze na pravé nebo levé straně kotle
- vysoce kvalitní smalt
- ochranná hořčíková anoda
- určený k montáži vedle závěsného kondenzačního kombinovaného plynového kotle ecoTEC plus, např. VUW 246/5-5 nebo 306/5-5
- komfortní řešení ohřevu teplé vody na velmi malém prostoru

Obj. č.	Označení	Třída ErP	Objem [l]	Materiálová skupina	Cena v Kč	
					bez DPH	s DPH 21 %
0010025313	uniSTOR VIH Q 75/2 B	B	70	A	23 960 Kč	28 992 Kč
0010025314	actoSTOR VIH QL 75/2 B	B	70	A	18 680 Kč	22 603 Kč

5.2 Nepřímotopné zásobníkové ohřivače stacionární

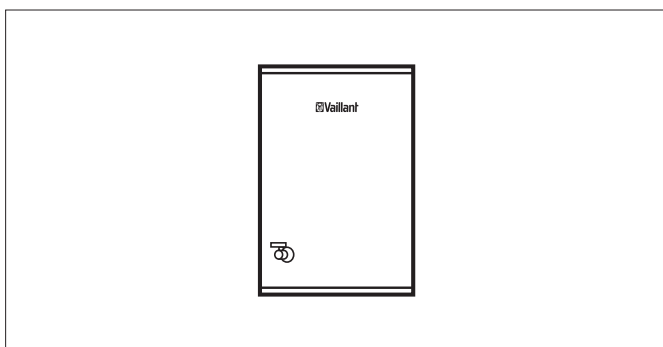
**uniSTOR VIH R 120/6 B až 200/6 B****Základní charakteristika**

- pro závěsné a stacionární kotle
- válcový tvar
- ochranná hořčíková anoda
- standardní třída izolace B
- vypouštěcí ventil
- přípojka cirkulačního potrubí

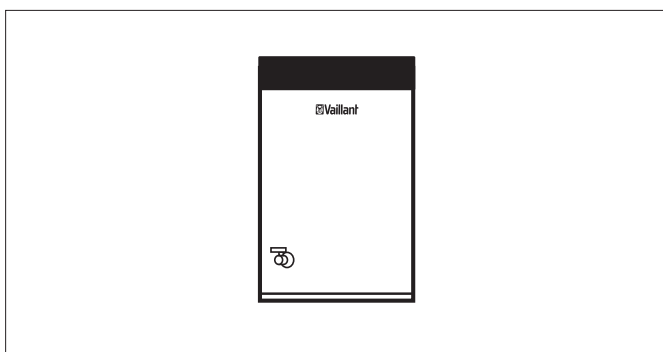
**uniSTOR VIH R 120/6 M až 200/6 M****Základní charakteristika**

- pro závěsné a stacionární kotle
- válcový tvar
- vysoká třída izolace A - minimální tepelné ztráty díky přidané vakuové izolaci a víku zásobníku (EPP)
- ochranná hořčíková anoda s LED kontrolkou stavu
- vypouštěcí ventil
- přípojka cirkulačního potrubí

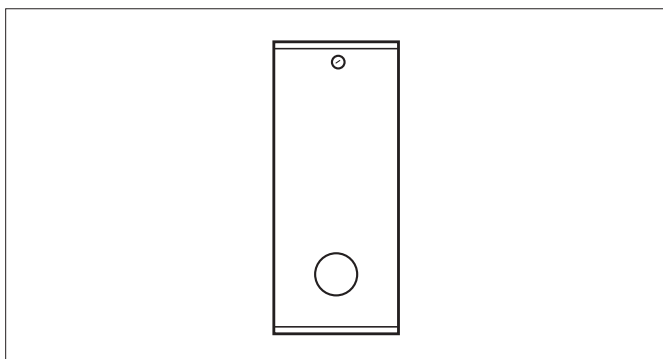





**VIH R 300/3 BR až 500/3 BR****Základní charakteristika**

- pro závěsné a stacionární kotle
- válcový tvar
- vnitřní smaltovaný povrch
- hořčíková anoda

Obj. č.	Označení	Třída ErP	Objem [l]	Materiálová skupina	Cena v Kč	
					bez DPH	s DPH 21 %
0010015943	uniSTOR VIH R 120/6 B	B	120	A	19 070 Kč	23 075 Kč
0010015944	uniSTOR VIH R 150/6 B	B	150	A	25 260 Kč	30 565 Kč
0010015945	uniSTOR VIH R 200/6 B	B	200	A	29 520 Kč	35 719 Kč
0010015940	uniSTOR VIH R 120/6 M	A	120	A	23 160 Kč	28 024 Kč
0010015941	uniSTOR VIH R 150/6 M	A	150	A	29 630 Kč	35 852 Kč
0010015942	uniSTOR VIH R 200/6 M	A	200	A	35 540 Kč	43 003 Kč
0010020639	VIH R 300/3 BR	B	300	A	38 770 Kč	46 912 Kč
0010020640	VIH R 400/3 BR	B	400	A	48 080 Kč	58 177 Kč
0010020641	VIH R 500/3 BR	B	500	A	56 480 Kč	68 341 Kč

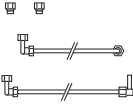
5.2 Nepřímotopné zásobníkové ohřivače stacionární

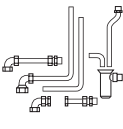
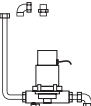
Příslušenství pro nepřímotopné zásobníky

Vyobrazení	Obj. č.	Označení	Materiálová skupina	Cena v Kč	
				bez DPH	s DPH 21 %
	0020174068	Připojovací skupina bez regulace tlaku vody pro VIH Q 75/2 B a VIH QL 75/2 B	A	3 380 Kč	4 090 Kč
	0020174067	Připojovací skupina s regulací tlaku vody pro VIH Q 75/2 B a VIH QL 75/2 B	A	4 610 Kč	5 578 Kč
	0020152956	Hydraulické připojení VIH Q 75/2 B	A	2 580 Kč	3 122 Kč
bez vyobrazení	0010025341	Distanční rám pro VU ecoTEC ioniDetect + VIH Q 75/2 B	A	2 520 Kč	3 049 Kč
bez vyobrazení	009462	Třícestný přepínací ventil R 1	A	3 240 Kč	3 920 Kč
	0020060434	Připojovací skupina bez regulace tlaku vody pro VIH R 120-200	A	2 040 Kč	2 468 Kč
	305827	Připojovací skupina bez regulace tlaku vody pro zásobníky VIH R/RW/SW 300-500/BR	A	3 400 Kč	4 114 Kč
bez vyobrazení	0020230734	Elektro spirála 6 kW (2,4,6 kW), 400 V, s přírubou pro zásobníky VIH R/RW/SW 300-500/BR	A	20 020 Kč	24 224 Kč
bez vyobrazení	302076	Sada čerpadla k termické dezinfekci (legionella), pro zásobníky VIH R/RW/SW 300-500/BR	A	12 400 Kč	15 004 Kč
	0020151263	Připojovací sada potrubí pro zásobník, na omítku, včetně pojistné skupiny do 10 bar	A	5 870 Kč	7 103 Kč
	0020151262	Připojovací sada potrubí pro zásobník, pod omítku, včetně pojistné skupiny do 10 bar	A	5 870 Kč	7 103 Kč
	0020171469	Cirkulační čerpadlo s příslušenstvím pro zásobníky uniSTOR VIH R 120-200	A	3 630 Kč	4 392 Kč
	306257	Zásobníkové čidlo pro kombinaci zásobníku VIH + kotle VU a VK	A	540 Kč	653 Kč
	305967	Připojovací sada pro VIH R 120-200	A	2 650 Kč	3 207 Kč
bez vyobrazení	0020242707	Sada nabíjecího čerpadla vč. propojení pro VIH QL 75/2 - montáž vlevo od kotle	A	7 980 Kč	9 656 Kč
bez vyobrazení	0020242708	Sada nabíjecího čerpadla vč. propojení pro VIH QL 75/2 - montáž vpravo od kotle	A	7 980 Kč	9 656 Kč
bez vyobrazení	302042	Ochranná anoda s cizím proudem	A	6 860 Kč	8 301 Kč
bez vyobrazení	0020151256	Analogový teploměr zásobníku VIH R 120/6 - 200/6	A	610 Kč	738 Kč
bez vyobrazení	0010025343	Krycí sada připojovacího potrubí kotle a zásobníku VIH Q 75/2 B a VIH QL 75/2 B (instalace vedle sebe)	A	5 650 Kč	6 837 Kč
bez vyobrazení	0010025347	Krycí sada připojovacího potrubí kotle a zásobníku VIH Q 75/2 B a VIH QL 75/2 B (instalace pod sebe)	A	3 730 Kč	4 513 Kč
bez vyobrazení	0020174083	Víko zásobníku VIH R 120/6 B - 200/6 B (EPP)	A	1 230 Kč	1 488 Kč
bez vyobrazení	0020151257	Ochranná hořčíková anoda s LED kontrolkou stavu	A	1 230 Kč	1 488 Kč

5. Zásobníkové ohřívače pro přípravu teplé vody

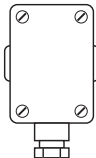
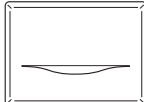
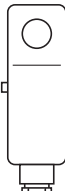
Vyobrazení	Obj. č.	Označení	Materiálová skupina	Cena v Kč	
				bez DPH	s DPH 21 %
	0020266791	VRC 693, venkovní čidlo	A	980 Kč	1 186 Kč
	009535	VRC 9535, venkovní čidlo s DCF časovým přijímačem	A	1 230 Kč	1 488 Kč
	009642	VRC 9642, příložný pojistný termostat	A	2 530 Kč	3 061 Kč

6.1 Tepelná čerpadla aroTHERM split vzduch/voda

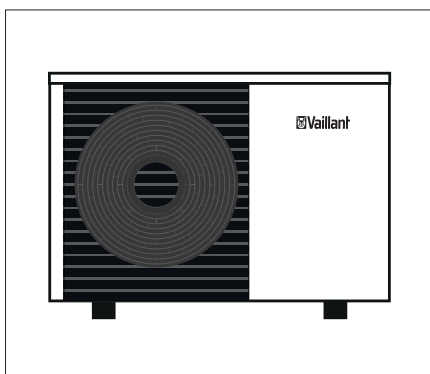

aroTHERM split 3-12 kW

- kompaktní venkovní jednotka s velmi tichým provozem
- dělený chladivový okruh mezi venkovní a vnitřní jednotku
- přednaplněno chladivem pro instalační vzdálenost 3-15 m
- maximální výstupní teplota až 63 °C
- plynulá modulace výkonu (řízení frekvenčním měničem)
- integrované elektronicky řízené oběhové čerpadlo
- elektronicky řízený expanzní ventil pro ještě větší účinnost
- funkce topení, příprava teplé vody, chlazení
- možnost prodloužení záruky na kompresor až na 10 let
- **možnost vzdálené správy pomocí modulu VR 940f**



Sestavy aroTHERM split s hydraulickým modulem split

Obj. č.	Označení	Třída ErP	Materiálová skupina	Cena v Kč	
		III		bez DPH	s DPH 21 %
8000013524	Sestava VWL 35/5 230 V + VWL 57/5 IS	A++/A+++	A2	134 700 Kč	162 987 Kč
8000013525	Sestava VWL 55/5 230 V + VWL 57/5 IS	A++/A+++	A2	136 800 Kč	165 528 Kč
8000013533	Sestava VWL 75/5 230 V + VWL 77/5 IS	A++/A+++	A2	145 400 Kč	175 934 Kč
8000013526	Sestava VWL 105/5 400 V + VWL 127/5 IS	A++/A+++	A2	196 000 Kč	237 160 Kč
8000013527	Sestava VWL 125/5 400 V + VWL 127/5 IS	A++/A+++	A2	208 600 Kč	252 406 Kč

Sestavy aroTHERM split + uniTOWER split

Obj. č.	Označení	Materiálová skupina	Cena v Kč	
			bez DPH	s DPH 21 %
8000013529	Sestava VWL 35/5 230 V + VWL 58/5 IS MB5	A2	170 600 Kč	206 426 Kč
8000013530	Sestava VWL 55/5 230 V + VWL 58/5 IS MB5	A2	172 700 Kč	208 967 Kč
8000013541	Sestava VWL 75/5 230 V + VWL 78/5 IS MB5	A2	181 300 Kč	219 373 Kč
8000013543	Sestava VWL 105/5 400 V + VWL 128/5 IS MB5	A2	233 500 Kč	282 535 Kč
8000013545	Sestava VWL 125/5 400 V + VWL 128/5 IS MB5	A2	246 100 Kč	297 781 Kč

aroTHERM split - venkovní jednotky

Obj. č.	Označení	Materiálová skupina	Cena v Kč	
			bez DPH	s DPH 21 %
0010021631	VWL 35/5 AS 230V	A2	90 300 Kč	109 263 Kč
0010021632	VWL 55/5 AS 230V	A2	92 400 Kč	111 804 Kč
0010021633	VWL 75/5 AS 230V	A2	98 200 Kč	118 822 Kč
0010021635	VWL 105/5 AS 400V	A2	146 200 Kč	176 902 Kč
0010021637	VWL 125/5 AS 400V	A2	158 800 Kč	192 148 Kč

aroTHERM split vnitřní jednotky - hydraulické moduly

Obj. č.	Označení	Materiálová skupina	Cena v Kč	
			bez DPH	s DPH 21 %
0010023503	VWL 57/5 IS	A2	44 400 Kč	53 724 Kč
0010023505	VWL 77/5 IS	A2	47 200 Kč	57 112 Kč
0010023526	VWL 127/5 IS	A2	49 800 Kč	60 258 Kč

aroTHERM split vnitřní jednotky - uniTOWER

Obj. č.	Označení	Materiálová skupina	Cena v Kč	
			bez DPH	s DPH 21 %
0010022090	VWL 58/5 IS MB5	A2	80 300 Kč	97 163 Kč
0010022091	VWL 78/5 IS MB5	A2	83 100 Kč	100 551 Kč
0010022092	VWL 128/5 IS MB5	A2	87 300 Kč	105 633 Kč

Montážní příslušenství pro aroTHERM split

Obj. č.	Označení	Materiálová skupina	Cena v Kč	
			bez DPH	s DPH 21 %
0020252091	Silentbloky, sada	A1	990 Kč	1 198 Kč
0020250226	Pryžová patka, sada	A1	2 380 Kč	2 880 Kč
0020250225	Montážní konzole na stěnu bez izolace	A1	5 250 Kč	6 353 Kč
0020250224	Montážní konzole na stěnu s izolací	A1	10 580 Kč	12 802 Kč
0020173403	Podstavec pod venkovní jednotku TČ	A1	7 630 Kč	9 232 Kč
0020221263	Připojovací sada s dopouštěním pro uniTOWER (základní)	A1	5 620 Kč	6 800 Kč
0020250221	Připojení na omítku 10bar s dopouštěním pro uniTOWER (izolované)	A1	10 950 Kč	13 250 Kč
0020170503	Sada cirkulačního čerpadla čerpadla pro uniTOWER	A	6 440 Kč	7 792 Kč
0020269273	Hydraulický vyrovnávací zásobník 18l pro uniTOWER	A1	9 390 Kč	11 362 Kč
0020170500	8L expanzní nádoba teplé vody (k vestavbě pro 190l zásobník)	A	2 750 Kč	3 328 Kč
0020250305	Dvojitá trubka 5m 3/8" - 5/8" (pro jednotky 75/5 - 125/5 AS)	A1	4 640 Kč	5 614 Kč
0020250306	Dvojitá trubka 10m 3/8" - 5/8" (pro jednotky 75/5 - 125/5 AS)	A1	7 630 Kč	9 232 Kč
0020250307	Dvojitá trubka 5m 1/4" - 1/2" (pro jednotky 35/5 - 55/5 AS)	A1	3 130 Kč	3 787 Kč
0020250308	Dvojitá trubka 10m 1/4" - 1/2" (pro jednotky 35/5 - 55/5 AS)	A1	5 380 Kč	6 510 Kč
0020252090	Izolační páska, 10m	A1	310 Kč	375 Kč

Regulační technika pro aroTHERM split

Obj. č.	Označení	Materiálová skupina	Cena v Kč	
			bez DPH	s DPH 21 %
0020171316	multiMATIC 700 - eBUS rozhraní, digitální s týdenním časovým programem pro 1 přímý topný okruh s možností rozšiřování pomocí modulů VR 70 nebo VR 71, podsvícený displej, program pro dovolenou, kabelové venkovní DCF čidlo, možnost doplnění vzdálené správy	A	6 120 Kč	7 405 Kč
0020231558	multiMATIC 700 f - bezdrátové připojení, eBUS rozhraní, digitální s týdenním časovým programem pro 1 přímý topný okruh, podsvícený displej, bezdrátové venkovní DCF čidlo, možnost doplnění vzdálené správy	A	11 050 Kč	13 371 Kč
0020260919	sensocomFORT 720 - eBUS rozhraní, digitální s týdenním časovým programem pro 1 přímý topný okruh s možností rozšiřování pomocí modulů VR 71 dále pak VR 70, negativní displej, program pro dovolenou, kabelové venkovní DCF čidlo, možnost doplnění vzdálené správy	A	6 840 Kč	8 276 Kč
0020260935	sensocomFORT 720 f - bezdrátové připojení, eBUS rozhraní, digitální s týdenním časovým programem pro 1 přímý topný okruh s možností rozšiřování pomocí modulů VR 71 dále pak VR 70, negativní displej, program pro dovolenou, bezdrátové venkovní čidlo, možnost doplnění vzdálené správy	A	12 030 Kč	14 556 Kč
0020184844	VR 70 - základní rozšiřovací modul pro multiMATIC 700 (f) a sensocomFORT 720 (f) (2 topné okruhy nebo solární ohřev TV), obsahuje 2x čidlo VR 10	A	6 000 Kč	7 260 Kč
0020184847	VR 71 - rozšiřovací modul pro multiMATIC 700 (f) a sensocomFORT 720 (f) (3 topné okruhy), obsahuje 4x čidlo VR 10 a 1x čidlo VR 11	A	7 850 Kč	9 499 Kč
0020171334	VR 91 - dálkové ovládání pro multiMATIC 700	A	2 680 Kč	3 243 Kč
0020231566	VR 91 f - bezdrátové dálkové ovládání pro multiMATIC 700 f	A	4 280 Kč	5 179 Kč
0020260926	VR 92 - dálkové ovládání pro sensocomFORT 720	A	5 410 Kč	6 546 Kč

6.1 Tepelná čerpadla aroTHERM split vzduch/voda

Obj. č.	Označení	Materiálová skupina	Cena v Kč	
			bez DPH	s DPH 21 %
0020260941	VR 92 f - bezdrátové dálkové ovládaní pro sensoCOMFORT 720 f	A	5 410 Kč	6 546 Kč
0020235465	VR 32b - eBus kaskádový modul / modul pro bivalentní zdroj pro elektrokotle a tepelná čerpadla	A	2 940 Kč	3 557 Kč
0020139895	VR 32 - eBus kaskádový modul / modul pro bivalentní zdroj pro plynové kotle a rekuperace	A	2 580 Kč	3 122 Kč
0010038366	modul VR 940f pro vzdálenou správu topného systému Vaillant s regulací multiMATIC 700 (f) nebo sensoCOMFORT 720 (f). (VR 940f se připojí na komunikační eBus rozhraní a k internetu pomocí vestavěné WiFi) Aplikace myVAILLANT pro Apple nebo Android zařízení.	A	6 120 Kč	7 405 Kč
0020249206	Převodník eBus/KNX	A1	18 310 Kč	22 155 Kč
306787	VR 10 - teplotní čidlo (příložné nebo ponorné)	A	700 Kč	847 Kč

Ostatní příslušenství pro aroTHERM split

Obj. č.	Označení	Materiálová skupina	Cena v Kč	
			bez DPH	s DPH 21 %
0010034126	VP RW 45/2 B vyrovnávací zásobník 45l (pro vytápění i chlazení)	A1	15 110 Kč	18 283 Kč
0010021456	VPS R 100/1 M - akumulční zásobník 100l (pro vytápění i chlazení)	A	17 480 Kč	21 151 Kč
0010021457	VPS R 200/1 B - akumulční zásobník 200l (pro vytápění i chlazení)	A	20 450 Kč	24 745 Kč
0020243643	Izolační záslepka pro VPS R 100/1 a 200/1 (6ks)	A	2 500 Kč	3 025 Kč
0010020645	VIH RW 300/3 BR, objem 300l, topná spirála pro TČ	A1	37 420 Kč	45 278 Kč
0010020646	VIH RW 400/3 BR, objem 400l, topná spirála pro TČ	A1	51 860 Kč	62 751 Kč
0010020647	VIH RW 500/3 BR, objem 500l, topná spirála pro TČ	A1	58 640 Kč	70 954 Kč
0010020648	VIH SW 400/3 BR, objem 400l, solární a topná spirála pro TČ	A1	61 130 Kč	73 967 Kč
0010020649	VIH SW 500/3 BR, objem 500l, solární a topná spirála pro TČ	A1	66 140 Kč	80 029 Kč
0020230734	Elektro spirála 6 kW (2,4,6 kW), 400 V, s přírubou pro zásobníky VIH R/RW/SW 300-500/BR	A	20 020 Kč	24 224 Kč
305827	Připojovací skupina bez regulace tlaku vody pro zásobníky VIH R/RW/SW 300-500/BR	A	3 400 Kč	4 114 Kč
302076	Sada čerpadla k termické dezinfekci (legionella), pro zásobníky VIH R/RW/SW 300-500/BR	A	12 400 Kč	15 004 Kč

6.2 Tepelná čerpadla aroTHERM plus VWL vzduch/voda

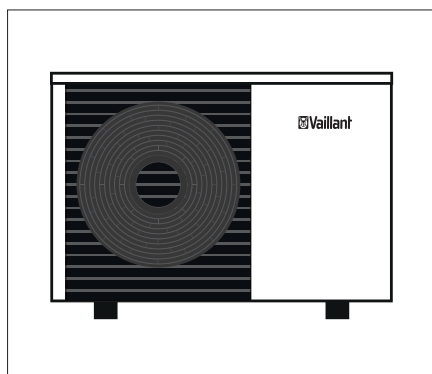
**aroTHERM plus VWL 5-12 kW**

- vytápění, ohřev teplé vody a aktivní chlazení v jednom zařízení
- energetická účinnost A+++
- vysoká účinnost s COP (A7 / W35) až 5,4
- až o 25% více teplé vody díky uniTOWER plus
- řešení připravené na budoucnost díky přírodnímu chladivu R290
- vhodné při modernizaci stávajících objektů i pro kombinaci s radiátory
- nízké emise hluku, ideální volba pro řadové domy
- rychlá instalace
- trvalá kvalita výrobků, navrženo v Německu a vyráběno v EU
- možnost prodloužení záruky na kompresor až na 10 let
- **možnost vzdálené správy pomocí modulu VR 940f**

**Základní sestavy aroTHERM plus**

Obj. č.	Označení	Třída ErP	Materiálová skupina	Cena v Kč	
				bez DPH	s DPH 21 %
8000013539	aroTHERM VWL 55/6 230 V + VWZ AI VWL X/6 MB4	A++/A+++	A2	132 100 Kč	159 841 Kč
8000013562	aroTHERM VWL 75/6 230 V + VWZ AI VWL X/6 MB4	A++/A+++	A2	137 200 Kč	166 012 Kč
8000013563	aroTHERM VWL 105/6 400 V + VWZ AI VWL X/6 MB4	A++/A+++	A2	174 300 Kč	210 903 Kč
8000013564	aroTHERM VWL 125/6 400 V + VWZ AI VWL X/6 MB4	A++/A+++	A2	193 300 Kč	233 893 Kč

Sestavy aroTHERM plus s hydraulickým modulem MEH 97/6

Obj. č.	Označení	Materiálová skupina	Cena v Kč	
			bez DPH	s DPH 21 %
8000013565	Sestava VWL 55/6 A 230 V + VWZ MEH 97/6	A2	161 100 Kč	194 931 Kč
8000013566	Sestava VWL 75/6 A 230 V + VWZ MEH 97/6	A2	166 200 Kč	201 102 Kč
8000013567	Sestava VWL 105/6 A + VWZ MEH 97/6	A2	203 300 Kč	245 993 Kč
8000013555	Sestava VWL 125/6 A + VWZ MEH 97/6	A2	222 300 Kč	268 983 Kč

Sestavy aroTHERM plus + uniTOWER VIH QW 190/6 E MB4 s oddělovacím výměníkem

Obj. č.	Označení	Materiálová skupina	Cena v Kč	
			bez DPH	s DPH 21 %
8000013556	Sestava VWL 55/6 A 230 V + uniTOWER VIH QW 190/6 E MB4 + oddělovací výměník malý	A2	213 600 Kč	258 456 Kč
8000013557	Sestava VWL 75/6 A 230 V + uniTOWER VIH QW 190/6 E MB4 + oddělovací výměník malý	A2	218 700 Kč	264 627 Kč
8000013558	Sestava VWL 105/6 A + uniTOWER VIH QW 190/6 E MB4 + oddělovací výměník velký	A2	256 800 Kč	310 728 Kč
8000013560	Sestava VWL 125/6 A + uniTOWER VIH QW 190/6 E MB4 + oddělovací výměník velký	A2	275 800 Kč	333 718 Kč

Sestavy aroTHERM plus + uniTOWER VIH QW 190/6 E MB4 bez oddělovacího výměníku

Obj. č.	Označení	Materiálová skupina	Cena v Kč	
			bez DPH	s DPH 21 %
8000013581	Sestava VWL 55/6 A 230 V + VIH QW 190/6 E MB4	A2	200 600 Kč	242 726 Kč
8000013583	Sestava VWL 75/6 A 230 V + VIH QW 190/6 E MB4	A2	205 700 Kč	248 897 Kč
8000013584	Sestava VWL 105/6 A + VIH QW 190/6 E MB4	A2	243 800 Kč	294 998 Kč
8000013585	Sestava VWL 125/6 A + VIH QW 190/6 E MB4	A2	261 800 Kč	316 778 Kč

6.2 Tepelná čerpadla aroTHERM plus VWL vzduch/voda

aroTHERM plus - venkovní jednotky

Obj. č.	Označení	Materiálová skupina	Cena v Kč	
			bez DPH	s DPH 21 %
0010023442	VWL 55/6 A 230V	A2	126 600 Kč	153 186 Kč
0010023443	VWL 75/6 A 230V	A2	131 700 Kč	159 357 Kč
0010023445	VWL 105/6 A	A2	168 800 Kč	204 248 Kč
0010023447	VWL 125/6 A	A2	187 800 Kč	227 238 Kč

aroTHERM plus vnitřní jednotky - moduly

Obj. č.	Označení	Materiálová skupina	Cena v Kč	
			bez DPH	s DPH 21 %
0010031646	VWZ AI VWL X/6 MB4 - řídicí jednotka (plus)	A1	5 500 Kč	6 655 Kč
0010023612	VWZ MEH 97/6 hydraulická jednotka (obsahuje řídicí jednotku VWZ AI VWL X/6 MB4, el. topnou tyč 6 kW/9 kW (230 V/400 V), 3cestný ventil a expanzní nádobu)	A1	34 500 Kč	41 745 Kč
0020180704	VWZ MWT 150 oddělovací výměník (obsahuje deskový výměník nemrzoucí směsí/topné vody a elektronicky řízené oběhové čerpadlo)	A1	23 610 Kč	28 568 Kč
0020180702	VWZ MEH 60 modul záložního elektrického ohřevu 2-6kW	A1	17 590 Kč	21 284 Kč

aroTHERM plus vnitřní jednotka - uniTOWER

Obj. č.	Označení	Materiálová skupina	Cena v Kč	
			bez DPH	s DPH 21 %
0010022081	VIH QW 190/6 E MB4	A1	74 000 Kč	89 540 Kč

Montážní příslušenství pro tepelná čerpadla aroTHERM plus

Obj. č.	Označení	Materiálová skupina	Cena v Kč	
			bez DPH	s DPH 21 %
0020252091	Silentbloky, sada	A1	990 Kč	1 198 Kč
0020250226	Pryžová patka, sada	A1	2 380 Kč	2 880 Kč
0020250224	Montážní konzole na stěnu s izolací	A1	10 580 Kč	12 802 Kč
0020250225	Montážní konzole na stěnu bez izolace	A1	5 250 Kč	6 353 Kč
0010027984	Podstavec pod venkovní jednotku	A1	11 910 Kč	14 411 Kč
0010027989	Připojovací potrubí TČ - převlečné matky	A1	3 370 Kč	4 078 Kč
0010027976	Připojovací potrubí TČ - svěrné šroubení	A1	3 010 Kč	3 642 Kč
0010027979	Připojovací potrubí uniTOWER - TČ - svěrné šroubení	A1	2 280 Kč	2 759 Kč
0010027974	Připojovací sada TČ - zadní	A1	7 100 Kč	8 591 Kč
0010027971	Připojovací sada TČ - spodní	A1	13 120 Kč	15 875 Kč
0010027972	Připojovací sada TČ - spodní prodloužení krytu	A1	2 280 Kč	2 759 Kč
0010027982	Oddělovací výměník pro uniTOWER (malý 3-7 kW)	A1	13 260 Kč	16 045 Kč
0010027973	Oddělovací výměník pro uniTOWER (velký 10-12 kW)	A1	14 280 Kč	17 279 Kč
0020221263	Připojovací sada s dopouštěním pro uniTOWER (základní)	A1	5 620 Kč	6 800 Kč
0020250221	Připojení na omítku 10bar s dopouštěním pro uniTOWER (izolované)	A1	10 950 Kč	13 250 Kč
0020269273	Hydraulický vyrovnávací zásobník 18l pro uniTOWER	A1	9 390 Kč	11 362 Kč
0020170503	Sada cirkulačního čerpadla pro uniTOWER	A	6 440 Kč	7 792 Kč
0020170500	8L expanzní nádoba teplé vody (k vestavbě pro 190l zásobník)	A	2 750 Kč	3 328 Kč
0020096232	Nemrzoucí směs etylenglykolu, 20l (-28 °C) pro vzduch/voda	A1	1 760 Kč	2 130 Kč

Regulační technika pro tepelná čerpadla aroTHERM plus

Obj. č.	Označení	Materiálová skupina	Cena v Kč	
			bez DPH	s DPH 21 %
0020171316	multiMATIC 700 eBUS rozhraní, digitální s týdenním časovým programem pro 1 přímý topný okruh s možností rozšiřování pomocí modulů VR 70 nebo VR 71, podsvícený displej, program pro dovolenou, kabelové venkovní DCF čidlo, možnost doplnění vzdálené správy	A	6 120 Kč	7 405 Kč
0020231558	multiMATIC 700 f bezdrátové připojení, eBUS rozhraní, digitální s týdenním časovým programem pro 1 přímý topný okruh s možností rozšiřování pomocí modulů VR 70 nebo VR 71, podsvícený displej, program pro dovolenou, bezdrátové venkovní čidlo, možnost doplnění vzdálené správy	A	11 050 Kč	13 371 Kč
0020260919	sensocomFORT 720 eBUS rozhraní, digitální s týdenním časovým programem pro 1 přímý topný okruh s možností rozšiřování pomocí modulů VR 71 dále pak VR 70, negativní displej, program pro dovolenou, kabelové venkovní DCF čidlo, možnost doplnění vzdálené správy	A	6 840 Kč	8 276 Kč
0020260935	sensocomFORT 720 f bezdrátové připojení, eBUS rozhraní, digitální s týdenním časovým programem pro 1 přímý topný okruh s možností rozšiřování pomocí modulů VR 71 dále pak VR 70, negativní displej, program pro dovolenou, bezdrátové venkovní čidlo, možnost doplnění vzdálené správy	A	12 030 Kč	14 556 Kč
0020184844	VR 70 - základní rozšiřovací modul pro multiMATIC 700 (f) a sensocomFORT 720 (f) (2 topné okruhy nebo solární ohřev TV), obsahuje 2x čidlo VR 10	A	6 000 Kč	7 260 Kč
0020184847	VR 71 - rozšiřovací modul pro multiMATIC 700 (f) a sensocomFORT 720 (f) (3 topné okruhy), obsahuje 4x čidlo VR 10 a 1x čidlo VR 11	A	7 850 Kč	9 499 Kč
0020171334	VR 91 - dálkové ovládání pro multiMATIC 700	A	2 680 Kč	3 243 Kč
0020231566	VR 91 f - bezdrátové dálkové ovládání pro multiMATIC 700 f	A	4 280 Kč	5 179 Kč
0020260926	VR 92 - dálkové ovládání pro sensocomFORT 720	A	5 410 Kč	6 546 Kč
0020260941	VR 92 f - bezdrátové dálkové ovládání pro sensocomFORT 720 f	A	5 410 Kč	6 546 Kč
0020235465	VR 32b - eBus kaskádový modul / modul pro bivalentní zdroj pro elektrokotle a tepelná čerpadla	A	2 940 Kč	3 557 Kč
0020139895	VR 32 - eBus kaskádový modul / modul pro bivalentní zdroj pro plynové kotle a rekuperace	A	2 580 Kč	3 122 Kč
0010038366	modul VR 940f pro vzdálenou správu topného systému Vaillant s regulací multiMATIC 700 (f) nebo sensocomFORT 720 (f). (VR 940f se připojí na komunikační eBus rozhraní a k internetu pomocí vestavěné WiFi) Aplikace myVAILLANT pro Apple nebo Android zařízení.	A	6 120 Kč	7 405 Kč
0020249206	Převodník eBus/KNX	A1	18 310 Kč	22 155 Kč
306787	VR 10 teplotní čidlo (příložné nebo ponorné) pro multiMATIC 700 (f) a sensocomFORT 720 (f)	A	700 Kč	847 Kč

6.2 Tepelná čerpadla aroTHERM plus VWL vzduch/voda

Ostatní příslušenství pro tepelná čerpadla aroTHERM plus

Obj. č.	Označení	Materiálová skupina	Cena v Kč	
			bez DPH	s DPH 21 %
0010034126	VP RW 45/2 B vyrovnávací zásobník 45l (pro vytápění i chlazení)	A1	15 110 Kč	18 283 Kč
0010021456	VPS R 100/1 M akumulační zásobník 100l (pro vytápění i chlazení)	A	17 480 Kč	21 151 Kč
0010021457	VPS R 200/1 B akumulační zásobník 200l (pro vytápění i chlazení)	A	20 450 Kč	24 745 Kč
0020243643	Izolační záslepka pro VPS R 100/1 a 200/1 (6ks)	A	2 500 Kč	3 025 Kč
0010020645	VIH RW 300/3 BR, objem 300l, topná spirála pro TČ	A1	37 420 Kč	45 278 Kč
0010020646	VIH RW 400/3 BR, objem 400l, topná spirála pro TČ	A1	51 860 Kč	62 751 Kč
0010020647	VIH RW 500/3 BR, objem 500l, topná spirála pro TČ	A1	58 640 Kč	70 954 Kč
0010020648	VIH SW 400/3 BR, objem 400l, solární a topná spirála pro TČ	A1	61 130 Kč	73 967 Kč
0010020649	VIH SW 500/3 BR, objem 500l, solární a topná spirála pro TČ	A1	66 140 Kč	80 029 Kč
0020230734	Elektro spirála 6 kW (2,4,6 kW), 400 V, s přírubou pro zásobníky VIH R/RW/SW 300-500/BR	A	20 020 Kč	24 224 Kč
305827	Připojovací skupina bez regulace tlaku vody pro zásobníky VIH R/RW/SW 300-500/BR	A	3 400 Kč	4 114 Kč
302076	Sada čerpadla k termické dezinfekci (legionella), pro zásobníky VIH R/RW/SW 300-500/BR	A	12 400 Kč	15 004 Kč

6.3 Tepelná čerpadla flexoTHERM exclusive

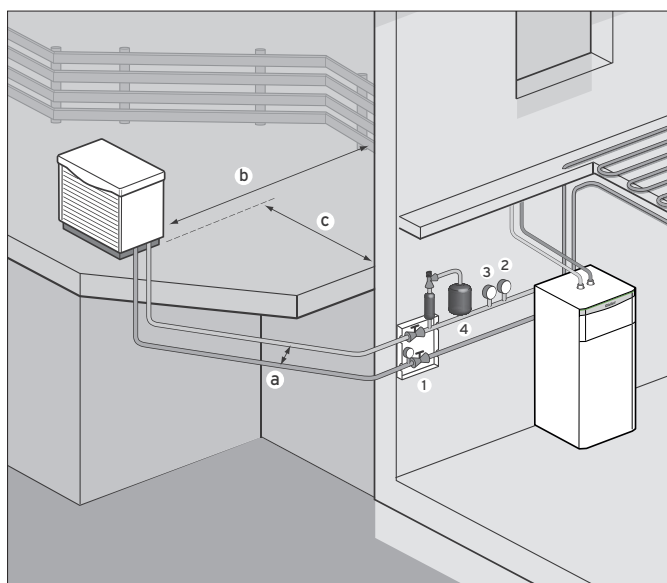
**flexoTHERM exclusive VWF 5-19 kW**

- provedení země/voda, vzduch/voda nebo voda/voda (dle zvoleného primárního zdroje)
- max. výstupní teplota až 63 °C
- Scroll kompresor s technologií EVI
- extrémně tichý provoz
- vestavěný trojcestný ventil (teplá/topná voda)
- vestavěná funkce aktivního chlazení
- možnost prodloužení záruky na kompresor až na 10 let
- 2x elektronicky řízený expanzní ventil
- vestavěná vysoce účinná oběhová čerpadla primárního a topného okruhu
- elektrické přídatné topení 2-9 kW
- **možnost vzdálené správy pomocí modulu VR 940f**

**Tepelná čerpadla flexoTHERM exclusive**

Obj. č.	Označení	Třída ErP	Materiálová skupina	Cena v Kč	
		III		bez DPH	s DPH 21 %
0010016685	VWF 57/4 tepelné čerpadlo flexoTHERM exclusive	A++/A+++	A2	195 000 Kč	235 950 Kč
0010016686	VWF 87/4 tepelné čerpadlo flexoTHERM exclusive	A++/A+++	A2	206 900 Kč	250 349 Kč
0010016687	VWF 117/4 tepelné čerpadlo flexoTHERM exclusive	A++/A+++	A2	215 900 Kč	261 239 Kč
0010016688	VWF 157/4 tepelné čerpadlo flexoTHERM exclusive	A++/A+++	A2	244 800 Kč	296 208 Kč
0010016689	VWF 197/4 tepelné čerpadlo flexoTHERM exclusive	A++/A+++	A2	265 900 Kč	321 739 Kč
0010016717	VWL 11/4 SA vzduchová venkovní jednotka aroCOLLECT		A2	92 000 Kč	111 320 Kč

Montážní příslušenství pro tepelná čerpadla flexoTHERM exclusive

Obj. č.	Označení	Materiálová skupina	Cena v Kč	
			bez DPH	s DPH 21 %
0010016721	VWZ NC 11 modul pasivního chlazení pro flexoTHERM/COMPACT exclusive 5-11 kW	A1	22 260 Kč	26 935 Kč
0010016722	VWZ NC 19 modul pasivního chlazení pro flexoTHERM/COMPACT exclusive 15-19 kW	A1	26 460 Kč	32 017 Kč
0020213871	Základní rám pro aroCOLLECT	A1	6 260 Kč	7 575 Kč
0020212715	Připojovací sada potrubí - přímá flexoTHERM exclusive	A1	5 360 Kč	6 486 Kč
0020212716	Připojovací sada potrubí - 90° flexoTHERM exclusive	A1	6 360 Kč	7 696 Kč
0020205408	Základní rám pro 2 jednotky aroCOLLECT	A1	25 290 Kč	30 601 Kč
0020147185	Nemrzoucí směs 100% (koncentrát), 20l	A1	3 810 Kč	4 610 Kč
0020147182	Nemrzoucí směs etylenglykolu, 30l (-16 °C)	A1	1 970 Kč	2 384 Kč
0020096232	Nemrzoucí směs etylenglykolu, 20l (-28 °C)	A1	1 760 Kč	2 130 Kč
0020221248	Sada externího pasivního chlazení	A1	1 020 Kč	1 234 Kč
0020106265	Jednotka k napouštění nemrzoucí směsí	A1	13 620 Kč	16 480 Kč
009642	VRC 9642, příložený pojistný termostat	A	2 530 Kč	3 061 Kč

6.3 Tepelná čerpadla flexoTHERM exclusive

Regulační technika pro tepelná čerpadla flexoTHERM exclusive

Obj. č.	Označení	Materiálová skupina	Cena v Kč	
			bez DPH	s DPH 21 %
0020171316	multiMATIC 700 eBUS rozhraní, digitální s týdenním časovým programem pro 1 přímý topný okruh s možností rozšiřování pomocí modulů VR 70 nebo VR 71, podsvícený displej, program pro dovolenou, kabelové venkovní DCF čidlo, možnost doplnění vzdálené správy	A	6 120 Kč	7 405 Kč
0020231558	multiMATIC 700 f bezdrátové připojení, eBUS rozhraní, digitální s týdenním časovým programem pro 1 přímý topný okruh s možností rozšiřování pomocí modulů VR 70 nebo VR 71, podsvícený displej, program pro dovolenou, bezdrátové venkovní čidlo, možnost doplnění vzdálené správy	A	11 050 Kč	13 371 Kč
0020260919	sensocomFORT 720 eBUS rozhraní, digitální s týdenním časovým programem pro 1 přímý topný okruh s možností rozšiřování pomocí modulů VR 71 dále pak VR 70, negativní displej, program pro dovolenou, kabelové venkovní DCF čidlo, možnost doplnění vzdálené správy	A	6 840 Kč	8 276 Kč
0020260935	sensocomFORT 720 f bezdrátové připojení, eBUS rozhraní, digitální s týdenním časovým programem pro 1 přímý topný okruh s možností rozšiřování pomocí modulů VR 71 dále pak VR 70, negativní displej, program pro dovolenou, bezdrátové venkovní čidlo, možnost doplnění vzdálené správy	A	12 030 Kč	14 556 Kč
0020139895	VR 32 eBus kaskádový modul / modul pro bivalentní zdroj pro plynové kotle a rekuperace	A	2 580 Kč	3 122 Kč
0020184844	VR 70 základní rozšiřovací modul pro multiMATIC 700 (f) a sensocomFORT 720 (f) (2 topné okruhy nebo solární ohřev TV), obsahuje 2x čidlo VR 10	A	6 000 Kč	7 260 Kč
0020184847	VR 71 rozšiřovací modul pro multiMATIC 700 (f) a sensocomFORT 720 (f) (3 topné okruhy), obsahuje 4x čidlo VR 10 a 1x čidlo VR 11	A	7 850 Kč	9 499 Kč
0020171334	VR 91 - dálkové ovládání pro multiMATIC 700	A	2 680 Kč	3 243 Kč
0020231566	VR 91 f - bezdrátové dálkové ovládání pro multiMATIC 700 f	A	4 280 Kč	5 179 Kč
0020260926	VR 92 - dálkové ovládání pro sensocomFORT 720	A	5 410 Kč	6 546 Kč
0020260941	VR 92 f - bezdrátové dálkové ovládání pro sensocomFORT 720 f	A	5 410 Kč	6 546 Kč
0010038366	Modul VR 940f pro vzdálenou správu topného systému Vaillant s regulací multiMATIC 700 (f) nebo sensocomFORT 720 (f). (VR 940f se připojí na komunikační eBUS rozhraní a k internetu pomocí vestavěné WiFi). Aplikace myVAILLANT pro Apple nebo Android zařízení.	A	6 120 Kč	7 405 Kč
306787	VR 10 teplotní čidlo (příložné nebo ponorné) pro multiMATIC 700 (f) a sensocomFORT 720 (f)	A	700 Kč	847 Kč

Ostatní příslušenství pro tepelná čerpadla flexoTHERM exclusive

Obj. č.	Označení	Materiálová skupina	Cena v Kč	
			bez DPH	s DPH 21 %
0010034126	VP RW 45/2 B vyrovnávací zásobník 45l (pro vytápění i chlazení)	A1	15 110 Kč	18 283 Kč
0010021456	VPS R 100/1 M akumulační zásobník 100l (pro vytápění i chlazení)	A	17 480 Kč	21 151 Kč
0010021457	VPS R 200/1 B akumulační zásobník 200l (pro vytápění i chlazení)	A	20 450 Kč	24 745 Kč
0020243643	Izolační záslepka pro VPS R 100/1 a 200/1 (6ks)	A	2 500 Kč	3 025 Kč
0010020645	VIH RW 300/3 BR, objem 300l, topná spirála pro TČ	A1	37 420 Kč	45 278 Kč
0010020646	VIH RW 400/3 BR, objem 400l, topná spirála pro TČ	A1	51 860 Kč	62 751 Kč
0010020647	VIH RW 500/3 BR, objem 500l, topná spirála pro TČ	A1	58 640 Kč	70 954 Kč
0010020648	VIH SW 400/3 BR, objem 400l, solární a topná spirála pro TČ	A1	61 130 Kč	73 967 Kč
0010020649	VIH SW 500/3 BR, objem 500l, solární a topná spirála pro TČ	A1	66 140 Kč	80 029 Kč
0020230734	Elektro spirála 6 kW (2,4,6 kW), 400 V, s přírubou pro zásobníky VIH R/RW/SW 300-500/BR	A	20 020 Kč	24 224 Kč
306257	Zásobníkové čidlo pro kombinaci zásobníku VIH + kotle VU a VK	A	540 Kč	653 Kč
305827	Připojovací skupina bez regulace tlaku vody pro zásobníky VIH R/RW/SW 300-500/BR	A	3 400 Kč	4 114 Kč
302076	Sada čerpadla k termické dezinfekci (legionella), pro zásobníky VIH R/RW/SW 300-500/BR	A	12 400 Kč	15 004 Kč

6.4 Tepelná čerpadla flexoCOMPACT exclusive

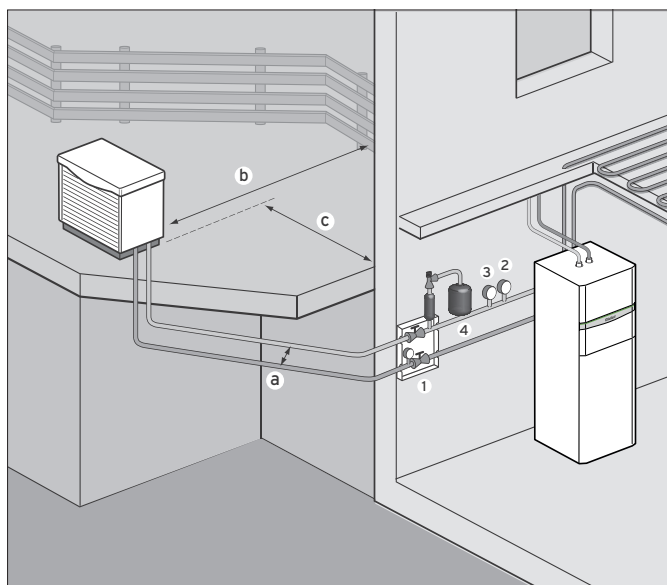

flexoCOMPACT exclusive VWF 5-11 kW

- provedení země/voda, vzduch/voda nebo voda/voda (dle zvoleného primárního zdroje)
- max. výstupní teplota až 63 °C
- Scroll kompresor s technologií EVI
- extrémně tichý provoz
- vestavěný nerezový zásobník TV o objemu 171l
- vestavěná funkce aktivního chlazení
- možnost prodloužení záruky na kompresor až na 10 let
- 2x elektronicky řízený expanzní ventil
- vestavěná vysoce účinná oběhová čerpadla primárního a topného okruhu
- elektrické přídatné topení 2-9 kW
- **možnost vzdálené správy pomocí modulu VR 940f**



Tepelná čerpadla flexoCOMPACT exclusive

Obj. č.	Označení	Třída ErP		Materiálová skupina	Cena v Kč	
					bez DPH	s DPH 21 %
0010016690	VWF 58/4 tepelné čerpadlo flexoCOMPACT exclusive	A++/A+++	A	A2	228 900 Kč	276 969 Kč
0010016691	VWF 88/4 tepelné čerpadlo flexoCOMPACT exclusive	A++/A+++	A	A2	242 100 Kč	292 941 Kč
0010016692	VWF 118/4 tepelné čerpadlo flexoCOMPACT exclusive	A++/A+++	A	A2	251 400 Kč	304 194 Kč
0010016717	VWL 11/4 SA vzduchová venkovní jednotka aroCOLLECT			A2	92 000 Kč	111 320 Kč

Montážní příslušenství pro tepelná čerpadla flexoCOMPACT exclusive

Obj. č.	Označení	Materiálová skupina	Cena v Kč	
			bez DPH	s DPH 21 %
0010016721	VWZ NC 11 modul pasivního chlazení pro flexoTHERM/COMPACT exclusive 5-11 kW	A1	22 260 Kč	26 935 Kč
0010016722	VWZ NC 19 modul pasivního chlazení pro flexoTHERM/COMPACT exclusive 15-19 kW	A1	26 460 Kč	32 017 Kč
0020213871	Základní rám pro aroCOLLECT	A1	6 260 Kč	7 575 Kč
0020212717	Připojovací sada potrubí - přímá flexoCOMPACT	A1	4 340 Kč	5 251 Kč
0020212718	Připojovací sada potrubí - 90° flexoCOMPACT	A1	5 100 Kč	6 171 Kč
0020205408	Základní rám pro 2 jednotky aroCOLLECT	A1	25 290 Kč	30 601 Kč
0020147185	Nemrzoucí směs 100% (koncentrát), 20l	A1	3 810 Kč	4 610 Kč
0020147182	Nemrzoucí směs etylenglykolu, 30l (-16 °C)	A1	1 970 Kč	2 384 Kč
0020096232	Nemrzoucí směs etylenglykolu, 20l (-28 °C)	A1	1 760 Kč	2 130 Kč
0020221248	Sada externího pasivního chlazení	A1	1 020 Kč	1 234 Kč
0020106265	Jednotka k napouštění nemrzoucí směsí	A1	13 620 Kč	16 480 Kč
009642	VRC 9642, příložený pojistný termostat	A	2 530 Kč	3 061 Kč

Regulační technika pro tepelná čerpadla flexoCOMPACT exclusive

Obj. č.	Označení	Materiálová skupina	Cena v Kč	
			bez DPH	s DPH 21 %
0020171316	multiMATIC 700 eBUS rozhraní, digitální s týdenním časovým programem pro 1 přímý topný okruh s možností rozšiřování pomocí modulů VR 70 nebo VR 71, podsvícený displej, program pro dovolenou, kabelové venkovní DCF čidlo, možnost doplnění vzdálené správy	A	6 120 Kč	7 405 Kč
0020231558	multiMATIC 700 f bezdrátové připojení, eBUS rozhraní, digitální s týdenním časovým programem pro 1 přímý topný okruh s možností rozšiřování pomocí modulů VR 70 nebo VR 71, podsvícený displej, program pro dovolenou, bezdrátové venkovní čidlo, možnost doplnění vzdálené správy	A	11 050 Kč	13 371 Kč
0020260919	sensocomFORT 720 eBUS rozhraní, digitální s týdenním časovým programem pro 1 přímý topný okruh s možností rozšiřování pomocí modulů VR 71 dále pak VR 70, negativní displej, program pro dovolenou, kabelové venkovní DCF čidlo, možnost doplnění vzdálené správy	A	6 840 Kč	8 276 Kč
0020260935	sensocomFORT 720 f bezdrátové připojení, eBUS rozhraní, digitální s týdenním časovým programem pro 1 přímý topný okruh s možností rozšiřování pomocí modulů VR 71 dále pak VR 70, negativní displej, program pro dovolenou, bezdrátové venkovní čidlo, možnost doplnění vzdálené správy	A	12 030 Kč	14 556 Kč
0020139895	VR 32 - eBus kaskádový modul / modul pro bivalentní zdroj pro plynové kotle a rekuperace	A	2 580 Kč	3 122 Kč
0020184844	VR 70 - základní rozšiřovací modul pro multiMATIC 700 (f) a sensocomFORT 720 (f) (2 topné okruhy nebo solární ohřev TV), obsahuje 2x čidlo VR 10	A	6 000 Kč	7 260 Kč
0020184847	VR 71 - rozšiřovací modul pro multiMATIC 700 (f) a sensocomFORT 720 (f) (3 topné okruhy), obsahuje 4x čidlo VR 10 a 1x čidlo VR 11	A	7 850 Kč	9 499 Kč
0020171334	VR 91 - dálkové ovládání pro multiMATIC 700	A	2 680 Kč	3 243 Kč
0020231566	VR 91 f - bezdrátové dálkové ovládání pro multiMATIC 700 f	A	4 280 Kč	5 179 Kč
0020260926	VR 92 - dálkové ovládání pro sensocomFORT 720	A	5 410 Kč	6 546 Kč
0020260941	VR 92 f - bezdrátové dálkové ovládání pro sensocomFORT 720 f	A	5 410 Kč	6 546 Kč
0010038366	Modul VR 940f pro vzdálenou správu topného systému Vaillant s regulací multiMATIC 700 (f) nebo sensocomFORT 720 (f). (VR 940f se připojí na komunikační eBus rozhraní a k internetu pomocí vestavěného WiFi). Aplikace myVAILLANT pro Apple nebo Android zařízení.	A	6 120 Kč	7 405 Kč
306787	VR 10 teplotní čidlo (příložné nebo ponorné) pro multiMATIC 700 (f) a sensocomFORT 720 (f)	A	700 Kč	847 Kč

Ostatní příslušenství pro tepelná čerpadla flexoCOMPACT exclusive

Obj. č.	Označení	Materiálová skupina	Cena v Kč	
			bez DPH	s DPH 21 %
0010034126	VP RW 45/2 B vyrovnávací zásobník 45l (pro vytápění i chlazení)	A1	15 110 Kč	18 283 Kč
0010021456	VPS R 100/1 M akumuláční zásobník 100l (pro vytápění i chlazení)	A	17 480 Kč	21 151 Kč
0010021457	VPS R 200/1 B akumuláční zásobník 200l (pro vytápění i chlazení)	A	20 450 Kč	24 745 Kč
0020243643	Izolační záslepka pro VPS R 100/1 a 200/1 (6ks)	A	2 500 Kč	3 025 Kč

6.5 Závěsné tepelné čerpadlo geoTHERM VWS země/voda

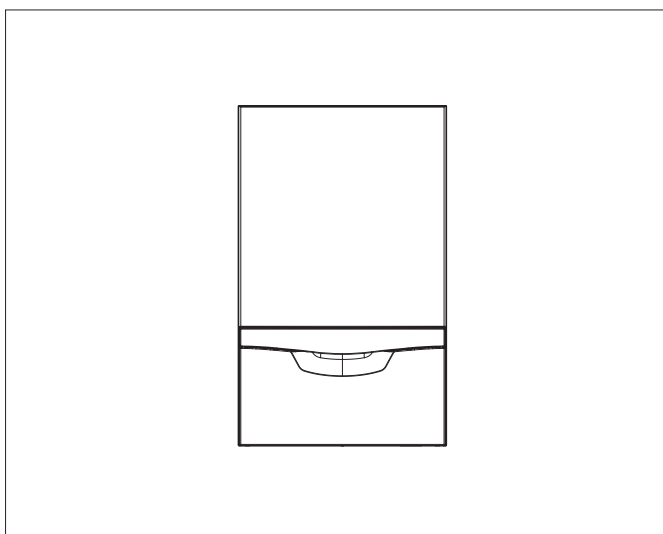

geoTHERM VWS 36/4.1

- tepelné čerpadlo k zavěšení na zeď
- maximální výstupní teplota až 60°C
- řízená vysoce účinná oběhová čerpadla topení a nemrznoucí směsi jsou součástí TČ
- velmi nízká hlučnost 44 dB (A)
- možnost vzdálené správy pomocí modulu VR 940f
- možnost kombinace s jednotkou uniTOWER VIH QW 190/1 E (bez oddělovacího výměníku)
- systém konektorů připojení Pro E
- možnost prodloužení záruky na kompresor až na 10 let



Povinné součásti systému:

- tepelné čerpadlo geoTHERM VWS 36/4.1
- VWZ AI VWL X/2 A řídicí jednotka
- multiMATIC 700 ekvitermní regulace

Obj. č.	Označení	Třída ErP	Materiálová skupina	Cena v Kč	
				bez DPH	s DPH 21 %
0010022462	VWS 36/4.1 tepelné čerpadlo geoTHERM	A++	A2	91 100 Kč	110 231 Kč

Příslušenství pro tepelné čerpadlo geoTHERM VWS 36/4.1

Obj. č.	Označení	Materiálová skupina	Cena v Kč	
			bez DPH	s DPH 21 %
0020117049	VWZ AI VWL X/2 A - řídicí jednotka	A1	4 680 Kč	5 663 Kč
0020180702	VWZ MEH 60 modul záložního elektrického ohřevu 2-6kW	A1	17 590 Kč	21 284 Kč
0020180703	VWZ MEH 61 - hydraulická jednotka (obsahuje řídicí jednotku VWZ AI VWL X/2 A, el. topnou tyč 6kW, trojcestný ventil a expanzní nádobu)	A1	34 560 Kč	41 818 Kč
0010034126	VP RW 45/2 B - vyrovnávací zásobník 45l (pro vytápění i chlazení)	A1	15 110 Kč	18 283 Kč
0020171316	multiMATIC 700 - eBUS rozhraní, digitální s týdenním časovým programem pro 1 přímý topný okruh s možností rozšiřování pomocí modulů VR 70 nebo VR 71, podsvícený displej, program pro dovolenou, kabelové venkovní DCF čidlo, možnost doplnění vzdálené správy	A	6 120 Kč	7 405 Kč
0020231558	multiMATIC 700 f - bezdrátové připojení, eBUS rozhraní, digitální s týdenním časovým programem pro 1 přímý topný okruh, podsvícený displej, bezdrátové venkovní DCF čidlo, možnost doplnění vzdálené správy	A	11 050 Kč	13 371 Kč
0020260919	sensocomFORT 720 - eBUS rozhraní, digitální s týdenním časovým programem pro 1 přímý topný okruh s možností rozšiřování pomocí modulů VR 71 dále pak VR 70, negativní displej, program pro dovolenou, kabelové venkovní DCF čidlo, možnost doplnění vzdálené správy	A	6 840 Kč	8 276 Kč
0020260935	sensocomFORT 720 f - bezdrátové připojení, eBUS rozhraní, digitální s týdenním časovým programem pro 1 přímý topný okruh s možností rozšiřování pomocí modulů VR 71 dále pak VR 70, negativní displej, program pro dovolenou, bezdrátové venkovní čidlo, možnost doplnění vzdálené správy	A	12 030 Kč	14 556 Kč
0020184844	VR 70 - základní rozšiřovací modul pro multiMATIC 700 (f) a sensocomFORT 720 (f) (2 topné okruhy nebo solární ohřev TV), obsahuje 2x čidlo VR 10	A	6 000 Kč	7 260 Kč
0020184847	VR 71 - rozšiřovací modul pro multiMATIC 700 (f) a sensocomFORT 720 (f) (3 topné okruhy), obsahuje 4x čidlo VR 10 a 1x čidlo VR 11	A	7 850 Kč	9 499 Kč
0020171334	VR 91 - dálkové ovládání pro multiMATIC 700	A	2 680 Kč	3 243 Kč
0020231566	VR 91 f - bezdrátové dálkové ovládání pro multiMATIC 700 f	A	4 280 Kč	5 179 Kč
0020260926	VR 92 - dálkové ovládání pro sensocomFORT 720	A	5 410 Kč	6 546 Kč
0020260941	VR 92 f - bezdrátové dálkové ovládání pro sensocomFORT 720 f	A	5 410 Kč	6 546 Kč
0020139895	VR 32 - eBus kaskádový modul / modul pro bivalentní zdroj pro plynové kotle a rekuperace	A	2 580 Kč	3 122 Kč

6.6 Tepelná čerpadla aroSTOR VWL vzduch/voda pro přípravu teplé vody

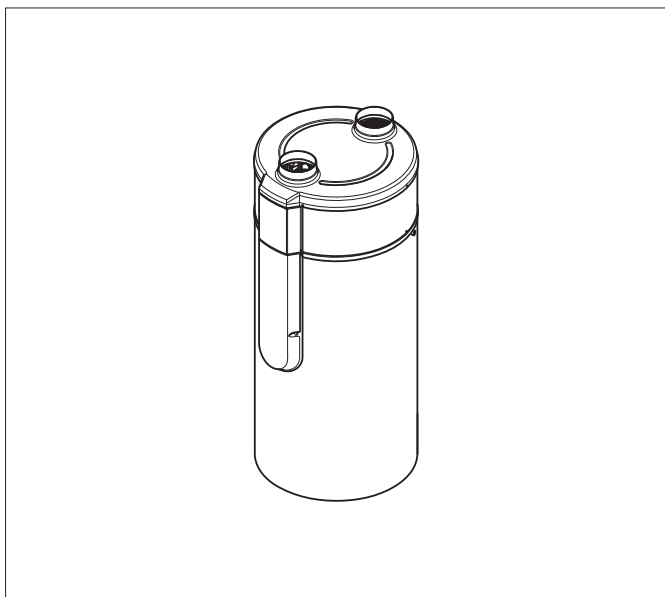
**aroSTOR VWL vzduch/voda
pro přípravu TV**

Ekonomická příprava teplé vody, přibližně o 40% nižší než při použití plynového kondenzačního kotle

- objem teplé vody 270l
- minimální teplota nasávaného vzduchu až -7°C
- maximální teplota teplé vody až 60°C (kompresor), až 65°C (kompresor + el. spirála)
- integrovaná elektrická spirála 1,2 kW
- nerezový zásobník
- použité chladivo R 290
- vysoké výkonové číslo COP = 3,6 (A15/W55)
- možnost připojení k přídavnému kotli prostřednictvím integrovaného výměníku (varianta VWL BM 270/5)



Obj. č.	Označení	Třída ErP	Materiálová skupina	Cena v Kč	
				bez DPH	s DPH 21%
0010026817	aroSTOR VWL B 270/5	A+	A2	60 200 Kč	72 842 Kč
0010026819	aroSTOR VWL BM 270/5	A+	A2	62 600 Kč	75 746 Kč

7.1 Solární systém auroSTEP

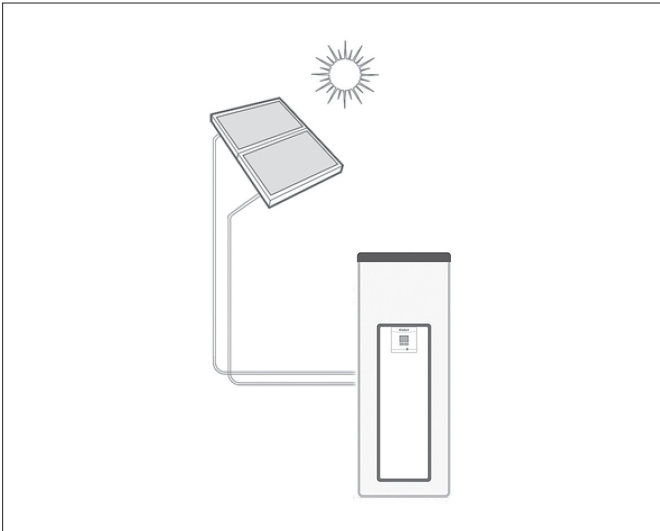

Ploché solární panely - beztlaký systém

Základní charakteristika

- využití sluneční energie pro podporu ohřevu teplé vody

Systém auroSTEP ISS 1.150 obsahuje:

- monovalentní zásobník 150l, beztlaký modul VMS 8 D s vestavěnou regulací pro převýšení do 8,5m, elektro ohřev 2,5 kW a nemrznoucí směs (10l)

montáž na šikmou střechu (auroSTEP ISS ...T):

- 1x (0010038527) plochý solární panel auroTHERM classic VFK 135/3 D (horizontální provedení)
- 1x (0020059898) sada montážních lišt na šikmou střechu
- 1x (0010033837) přípoj. sada včetně kolektorového čidla

montáž na plochou střechu (auroSTEP ISS ...P):

- 1x (0010038523) plochý solární panel auroTHERM classic VFK 135/3 VD (vertikální provedení)
- 1x (0020092558) sada montážních lišt na plochou střechu
- 1x (0010033824) přípoj. sada včetně kolektorového čidla
- 2x (0020137774) A-konstrukce pro vodorovnou střechu

Pro šikmou střechu (auroSTEP ISS ...T) je nutno vybrat úchyty podle krytiny:

- A** klasická krytina - 1x 0020055174
- B** rovná krytina - 1x 0020055184
- C** vlnité desky - 1x 0020059897

Pro vodorovnou střechu (auroSTEP ISS ...P) je možno vybrat

- 2x 0020137768 zátěžovou desku

Systém auroSTEP ISS 2.250 a 2.350 obsahuje:

- monovalentní zásobník 250l, beztlaký modul VMS 8 D s vestavěnou regulací pro převýšení do 8,5m, elektro ohřev 2,5 kW a nemrznoucí směs (10l) nebo bivalentní zásobník 250l nebo 350l, beztlaký modul VMS 8 D s vestavěnou regulací pro převýšení do 8,5m a nemrznoucí směs (10l)

montáž na šikmou střechu (auroSTEP ISS ...T):

- 2x (0010038527) plochý solární panel auroTHERM classic VFK 135/3 D (horizontální provedení)
- 2x (0020059898) sada montážních lišt na šikmou střechu
- 1x (0020077913) přípoj. sada včetně kolektorového čidla

montáž na plochou střechu (auroSTEP ISS ...P):

- 2x (0010038523) plochý solární panel auroTHERM classic VFK 135/3 VD (vertikální provedení)
- 2x (0020092558) sada montážních lišt na plochou střechu
- 1x (0010033824) přípoj. sada včetně kolektorového čidla
- 3x (0020137774) A-konstrukce pro vodorovnou střechu

Pro šikmou střechu (auroSTEP ISS ...T) je nutno vybrat úchyty podle krytiny:

- A** klasická krytina - 1x 0020055174 + 1x 0020059896
- B** rovná krytina - 1x 0020055184 + 1x 0020059895
- C** vlnité desky - 1x 0020059897 + 1x 0020087854



Pro vodorovnou střechu (auroSTEP plus ...P) je možno vybrat

- 3x 0020137768 zátěžovou desku







Jednotlivé položky nejsou samostatně prodejné.

Obj. č.	Označení	Materiálová skupina	Cena v Kč	
			bez DPH	s DPH 21 %
0010020263	Solární systém auroSTEP ISS 1.150 ET pro šikmou střechu (monovalentní 150l zásobník VIH S1 150/4 B, beztlaký modul VMS 8 D s vestavěnou regulací pro převýšení do 8,5m, elektro ohřev 2,5 kW a 1 solární panel VFK 135/3 D)	A	68 770Kč	83 212Kč
0010020264	Solární systém auroSTEP ISS 1.150 EP pro plochou střechu (monovalentní 150l zásobník VIH S1 150/4 B, beztlaký modul VMS 8 D s vestavěnou regulací pro převýšení do 8,5m, elektro ohřev 2,5 kW a 1 solární panel VFK 135/3 VD)	A	80 440Kč	97 332Kč
0010020267	Solární systém auroSTEP ISS 2.250 ET pro šikmou střechu (monovalentní 250l zásobník VIH S1 250/4 B, beztlaký modul VMS 8 D s vestavěnou regulací pro převýšení do 8,5m, elektro ohřev 2,5 kW a 2 solární panely VFK 135/3 D)	A	95 900Kč	116 039Kč
0010020268	Solární systém auroSTEP ISS 2.250 EP pro plochou střechu (monovalentní 250l zásobník VIH S1 250/4 B, beztlaký modul VMS 8 D s vestavěnou regulací pro převýšení do 8,5m, elektro ohřev 2,5 kW a 2 solární panely VFK 135/3 VD)	A	107 580Kč	130 172Kč
0010020269	Solární systém auroSTEP ISS 2.250 T pro šikmou střechu (bivalentní 250l zásobník VIH S2 250/4 B, beztlaký modul VMS 8 D s vestavěnou regulací pro převýšení do 8,5m a 2 solární panely VFK 135/3 D)	A	92 010Kč	111 332Kč
0010020270	Solární systém auroSTEP ISS 2.250 P pro plochou střechu (bivalentní 250l zásobník VIH S2 250/4 B, beztlaký modul VMS 8 D s vestavěnou regulací pro převýšení do 8,5m a 2 solární panely VFK 135/3 VD)	A	103 800Kč	125 598Kč
0010020273	Solární systém auroSTEP ISS 2.350 T pro šikmou střechu (bivalentní 350l zásobník VIH S2 350/4 B, beztlaký modul VMS 8 D s vestavěnou regulací pro převýšení do 8,5m a 2 solární panely VFK 135/3 D)	A	116 770Kč	141 292Kč
0010020274	Solární systém auroSTEP ISS 2.350 P pro plochou střechu (bivalentní 350l zásobník VIH S2 350/4 B, beztlaký modul VMS 8 D s vestavěnou regulací pro převýšení do 8,5m a 2 solární panely VFK 135/3 VD)	A	128 340Kč	155 291Kč

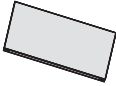
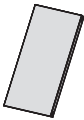
Doporučené příslušenství

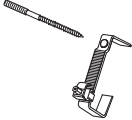
Vyobrazení	Obj. č.	Označení	Materiálová skupina	Cena v Kč	
				bez DPH	s DPH 21 %
bez vyobrazení	0020204489	Čerpadlo, přídatná sada pro převýšení do 12m	A	7 240Kč	8 760Kč
bez vyobrazení	0020204487	Elektro ohřev 2,5 kW pro bivalentní zásobníky	A	9 950Kč	12 040Kč
bez vyobrazení	0020183366	Kabelový svazek pro připojení čerpadla Antilegionelly	A	240Kč	290Kč
	302359	Propoj. pružná trubka 2 v 1 zaizolovaná s kabelem pro solární čidlo, délka 10m	A	7 630Kč	9 232Kč
	302360	Propoj. pružná trubka 2 v 1 zaizolovaná s kabelem pro solární čidlo, délka 20m	A	14 120Kč	17 085Kč
	302361	Tepelná izolace vstupu a výstupu solárního panelu, odolná vůči slunečnímu záření a mechanickému poškození, 0,75 m	A	610Kč	738Kč
bez vyobrazení	302364	Oválné přichytky pružné trubky 2 v 1 (4 ks)	A	490Kč	593Kč
bez vyobrazení	302363	Náhradní nemrzoucí směs, 10l (již v požadované koncentraci)	A	1 590Kč	1 924Kč

7.1 Solární systém auroSTEP

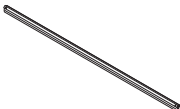
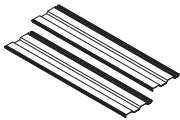
Vyobrazení	Obj. č.	Označení	Materiálová skupina	Cena v Kč	
				bez DPH	s DPH 21 %
Montážní příslušenství na šikmou střechu pro ploché solární panely VFK 135/3 D (horizontální provedení) a VFK 135/3 VD (vertikální provedení)					
	0010038527	Solární panel auroTHERM classic VFK 135/3 D (horizontální provedení)	A	19 380 Kč	23 450 Kč
bez vyobrazení	0020077913	Připoj. sada včetně kolektorového čidla pro 2 panely VFK 135/3 D	A	1 410 Kč	1 706 Kč
	0010038523	Solární panel auroTHERM classic VFK 135/3 VD (vertikální provedení)	A	19 380 Kč	23 450 Kč
bez vyobrazení	0010033824	Připoj. sada včetně kolektorového čidla pro panely VFK 135/3 VD	A	2 460 Kč	2 977 Kč
	0020055174	Sada držáků pro klasickou krytinu (4 ks)	A	3 120 Kč	3 775 Kč
	0020059896	Sada držáků - rozšíření pro klasickou krytinu (2ks) pro montáž panelů nad sebou	A	1 570 Kč	1 900 Kč
	0020055184	Sada držáků pro rovnou krytinu (4 ks)	A	3 120 Kč	3 775 Kč
	0020059895	Sada držáků - rozšíření pro rovnou krytinu (2ks) pro montáž panelů nad sebou	A	1 570 Kč	1 900 Kč
	0020059897	Sada držáků se závrtným šroubem pro vlnité desky (4ks) pro montáž panelů vedle sebe	A	2 880 Kč	3 485 Kč
	0020087854	Sada držáků - rozšíření pro vlnité desky (2ks) pro montáž panelů nad sebou	A	2 050 Kč	2 481 Kč
	0020059899	Sada montážních lišt (2 ks) na šikmou střechu (vertikální kolektor)	A	1 420 Kč	1 718 Kč
	0020059898	Sada montážních lišt (2 ks) na šikmou střechu (horizontální kolektor)	A	1 830 Kč	2 214 Kč
Montážní příslušenství na plochou střechu pro ploché solární panely VFK 135/3 D (horizontální provedení) a VFK 135/3 VD (vertikální provedení)					
	0020137774	A-konstrukce (1ks) pro vertikální kolektor (1-3) pro plochou střechu	A	3 380 Kč	4 090 Kč
	0020137775	A-konstrukce (1ks) pro horizontální kolektor (1) pro plochou střechu	A	3 120 Kč	3 775 Kč
	0020092558	Sada montážních lišt (2 ks) na plochou střechu (vertikální kolektor)	A	770 Kč	932 Kč
	0020092559	Sada montážních lišt (2 ks) na plochou střechu (horizontální kolektor)	A	970 Kč	1 174 Kč
	0020137768	Zátěžová deska (2 ks) pro 1x A-konstrukci	A	2 580 Kč	3 122 Kč

7.2 Solární systém Solar Set 1T a Solar Set 1P bez kondenzačního kotle

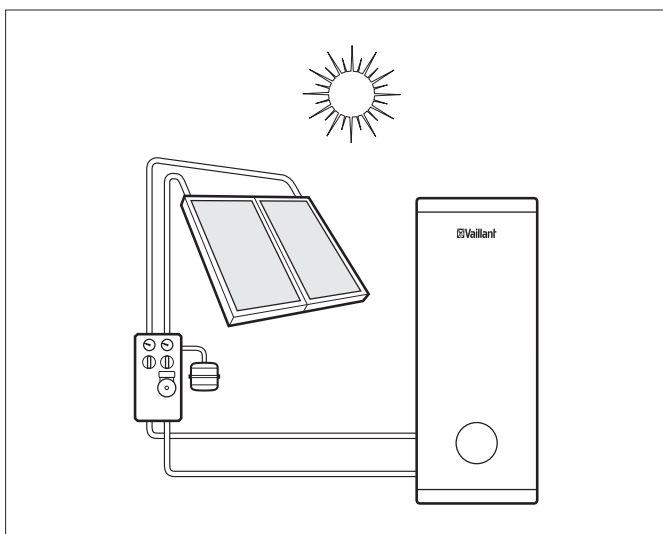
**Ploché solární panely - tlakový systém****Základní charakteristika**

- využití sluneční energie pro podporu ohřevu teplé vody

Na solární systémy s podporou vytápění Vám vypracujeme individuální cenovou nabídku.

Sestava Solar Set 1T (na šikmou střechu) obsahuje :

- 2x solární panel auroTHERM VFK 145/3 V (0010038514)
- 1x zásobník VIH S 300/3 BR (0010020642)
- 1x čerpadlová skupina VMS 70 (2,5 - 20l) (0020193190)
- 1x expanzní nádoba, 18l (302097)
- 1x předřadná expanzní nádoba, 5l (302405)
- 1x odvzdušňovač s uzavíracím ventilem (302019)
- 1x hydraulické propojení mezi panely + krajní (0020055181 + 0020059893)
- 2x montážní sada pro 1 panel na šikmou střechu (0020059899)
- 1x nemrznoucí směs (302498)
- 1x solární regulátor auroMATIC VRS 570 (0020203655)

Volitelné prvky - úchyty :

- 2x sada držáků pro klasickou krytinu (0020055174)
- 2x sada držáků pro rovnou krytinu (0020055184)
- 2x sada držáků se závrtným šroubem pro vlnité desky (0020059897)

Sestava Solar Set 1P (na plochou střechu) obsahuje :

- 2x solární panel auroTHERM VFK 145/3 V (0010038514)
- 1x zásobník VIH S 300/3 BR (0010020642)
- 1x čerpadlová skupina VMS 70 (2,5 - 20l) (0020193190)
- 1x expanzní nádoba, 18l (302097)
- 1x předřadná expanzní nádoba, 5l (302405)
- 1x odvzdušňovač s uzavíracím ventilem (302019)
- 1x hydraulické propojení mezi panely + krajní (0020055181 + 0020059893)
- 2x montážní sada pro 1 panel na plochou střechu (0020092558)
- 1x nemrznoucí směs (302498)
- 1x solární regulátor auroMATIC VRS 570 (0020203655)

Volitelné prvky - úchyty :

- 3x A-konstrukce pro plochou střechu (0020137774)
- 3x zátěžová deska (2 ks) pro 1 A-konstrukci (0020137768)

Obj. č.	Označení	Materiálová skupina	Cena v Kč	
			bez DPH	s DPH 21%
0010009392	Solar Set 1T	A	98 280Kč	118 919Kč
0010009393	Solar Set 1P	A	97 850Kč	118 399Kč

7.3 Solární systém Solar Set 1T a Solar Set 1P s kondenzačním kotlem

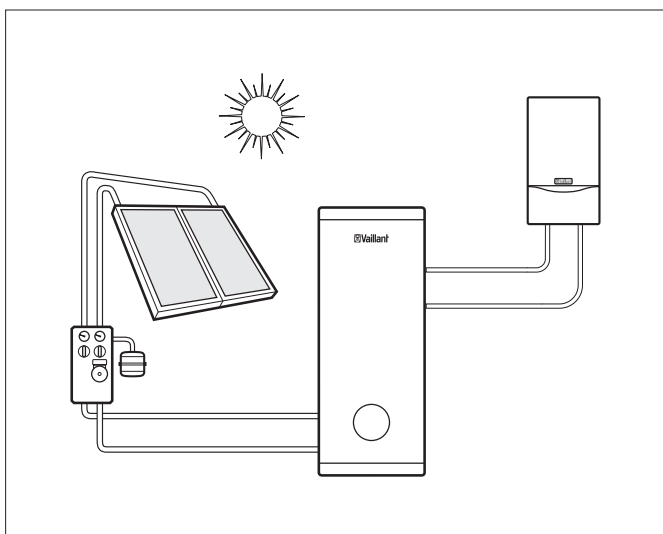

Ploché solární panely - tlakový systém

Základní charakteristika

- využití sluneční energie pro podporu ohřevu teplé vody

Na solární systémy s podporou vytápění Vám vypracujeme individuální cenovou nabídku.

Sestava Solar Set 1T (na šikmou střechu) obsahuje :

- jeden z níže uvedených kondenzačních závěsných kotlů :
VU 15CS/1-5 ecoTEC plus
VU 20CS/1-5 ecoTEC plus
VU 25CS/1-5 ecoTEC plus
- 2x solární panel auroTHERM VFK 145/3 V (0010038514)
- 1x zásobník VIH S 300/3 BR (0010020642)
- 1x čerpadlová skupina VMS 70 (2,5 - 20l) (0020193190)
- 1x expanzní nádoba, 18l (302097)
- 1x předřadná expanzní nádoba, 5l (302405)
- 1x odvzdušňovač s uzavíracím ventilem (302019)
- 1x hydraulické propojení mezi panely + krajní (0020055181 + 0020059893)
- 2x montážní sada pro 1 panel na šikmou střechu (0020059899)
- 1x nemrznoucí směs (302498)
- 1x regulátor multiMATIC 700 (0020171316)
- 1x modul VR 70 (0020184844) pro 1 přímý topný okruh a solární ohřev TV

Volitelné prvky - úchyty :

- 2x sada držáků pro klasickou krytinu (0020055174)
- 2x sada držáků pro rovnou krytinu (0020055184)
- 2x sada držáků se závrtným šroubem pro vlnité desky (0020059897)

Sestava Solar Set 1P (na plochou střechu) obsahuje :

- jeden z níže uvedených kondenzačních závěsných kotlů :
VU 15CS/1-5 ecoTEC plus
VU 20CS/1-5 ecoTEC plus
VU 25CS/1-5 ecoTEC plus
- 2x solární panel auroTHERM VFK 145/3 V (0010038514)
- 1x zásobník VIH S 300/3 BR (0010020642)
- 1x čerpadlová skupina VMS 70 (2,5 - 20l) (0020193190)
- 1x expanzní nádoba, 18l (302097)
- 1x předřadná expanzní nádoba, 5l (302405)
- 1x odvzdušňovač s uzavíracím ventilem (302019)
- 1x hydraulické propojení mezi panely + krajní (0020055181 + 0020059893)
- 2x montážní sada pro 1 panel na plochou střechu (0020092558)
- 1x nemrznoucí směs (302498)
- 1x regulátor multiMATIC 700 (0020171316)
- 1x modul VR 70 (0020184844) pro 1 přímý topný okruh a solární ohřev TV)

Volitelné prvky - úchyty :







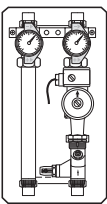
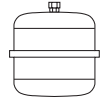
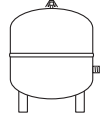
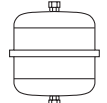
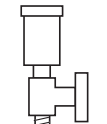

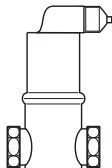

- 3x A-konstrukce pro plochou střechu (0020137774)
- 3x zátěžová deska (2 ks) pro 1 A-konstrukci (0020137768)

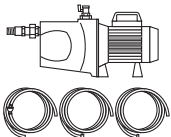

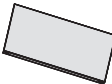







Obj. č.	Označení	Materiálová skupina	Cena v Kč	
			bez DPH	s DPH 21%
0010016504	Solar Set 1T-VU 15CS/1-5	A	156 990 Kč	189 958 Kč
0010016505	Solar Set 1T-VU 20CS/1-5	A	161 640 Kč	195 584 Kč
0010016506	Solar Set 1T-VU 25CS/1-5	A	162 930 Kč	197 145 Kč
0010016507	Solar Set 1P-VU 15CS/1-5	A	156 560 Kč	189 438 Kč
0010016508	Solar Set 1P-VU 20CS/1-5	A	161 310 Kč	195 185 Kč
0010016509	Solar Set 1P-VU 25CS/1-5	A	162 510 Kč	196 637 Kč

7.4 Příslušenství pro solární systémy

Vyobrazení	Obj. č.	Označení	Materiálová skupina	Cena v Kč	
				bez DPH	s DPH 21 %
	0010020642	VIH S 300/3 BR, objem 300l, topná a solární spirála	A	41 550 Kč	50 276 Kč
	0010020643	VIH S 400/3 BR, objem 400l, topná a solární spirála	A	49 610 Kč	60 028 Kč
	0010020644	VIH S 500/3 BR, objem 500l, topná a solární spirála	A	61 200 Kč	74 052 Kč
	0010020648	VIH SW 400/3 BR, objem 400l, solární a topná spirála pro TČ	A1	61 130 Kč	73 967 Kč
	0010020649	VIH SW 500/3 BR, objem 500l, solární a topná spirála pro TČ	A1	66 140 Kč	80 029 Kč
bez vyobrazení	0020230734	Elektro spirála 6 kW (2,4,6 kW), 400 V, s přírubou pro zásobníky VIH R/RW/SW 300-500/BR	A	20 020 Kč	24 224 Kč
bez vyobrazení	306257	Zásobníkové čidlo pro kombinaci zásobníku VIH + kotle VU a VK	A	540 Kč	653 Kč
bez vyobrazení	305827	Připojovací skupina bez regulace tlaku vody pro zásobníky VIH R/RW/SW 300-500/BR	A	3 400 Kč	4 114 Kč
bez vyobrazení	302076	Sada čerpadla k termické dezinfekci (legionella), pro zásobníky VIH R/RW/SW 300-500/BR	A	12 400 Kč	15 004 Kč
	0020193190	Čerpadlová skupina VMS 70 (2,5 - 20l)	A	14 120 Kč	17 085 Kč
bez vyobrazení	0020173592	Nástěnný držák expanzní nádoby	A	1 700 Kč	2 057 Kč
bez vyobrazení	0020193231	Svěrné šroubení G3/4 x 22/18	A	850 Kč	1 029 Kč
	302097	Expanzní nádoba 18l – pro okruh nemrznoucí směsi	A	2 700 Kč	3 267 Kč
	302098	Expanzní nádoba 25l – pro okruh nemrznoucí směsi	A	2 870 Kč	3 473 Kč
	302428	Expanzní nádoba 35l – pro okruh nemrznoucí směsi	A	2 870 Kč	3 473 Kč
	302496	Expanzní nádoba, 50l, stacionární provedení	A	5 600 Kč	6 776 Kč
	302497	Expanzní nádoba, 80l, stacionární provedení	A	7 260 Kč	8 785 Kč
	302405	Předřadná expanzní nádoba, 5l	A	1 590 Kč	1 924 Kč
	0020048752	Předřadná expanzní nádoba, 12l (pouze na objednání, dodací lhůta 14 dní)	A	2 580 Kč	3 122 Kč
	0020048753	Předřadná expanzní nádoba, 18l (pouze na objednání, dodací lhůta 14 dní)	A	2 700 Kč	3 267 Kč
	302019	Odvzdušňovač s uzavíracím ventilem	A	550 Kč	666 Kč

7.4 Příslušenství pro solární systémy

Vyobrazení	Obj. č.	Označení	Materiálová skupina	Cena v Kč	
				bez DPH	s DPH 21 %
	302418	Automatický odvzdušňovací systém	A	4 560 Kč	5 518 Kč
	302498	Nemrzoucí směs, 20l (již v požadované koncentraci)	A	3 080 Kč	3 727 Kč
	0020166590	Plnicí zařízení	A	13 520 Kč	16 359 Kč
bez vyobrazení	0020203655	Solární diferenciální regulátor auroMATIC VRS 570	A	7 630 Kč	9 232 Kč
bez vyobrazení	306788	VR11 solární čidlo	A	520 Kč	629 Kč
Montážní příslušenství plochých solárních panelů auroTHERM VFK 145/3 V a VFK 145/3 H					
	0010038514	Solární panel auroTHERM VFK 145/3 V (vertikální)	A	19 520 Kč	23 619 Kč
	0010038516	Solární panel auroTHERM VFK 145/3 H (horizontální)	A	19 520 Kč	23 619 Kč
	0020059893	Hydraulické propojení krajní	A	1 950 Kč	2 360 Kč
	0020055181	Hydraulické propojení mezi panely vedle sebe	A	1 300 Kč	1 573 Kč
	0020059894	Hydraulické propojení mezi panely nad sebou	A	2 210 Kč	2 674 Kč
Montážní příslušenství na šikmou střechu pro panely VFK 145/3 V a VFK 145/3 H					
	0020059899	Sada montážních lišt (2 ks) na šikmou střechu (vertikální kolektor)	A	1 420 Kč	1 718 Kč
	0020059898	Sada montážních lišt (2 ks) na šikmou střechu (horizontální kolektor)	A	1 830 Kč	2 214 Kč
	0020055174	Sada držáků pro klasickou krytinu (4 ks)	A	3 120 Kč	3 775 Kč
	0020059896	Sada držáků - rozšíření pro klasickou krytinu (2ks) pro montáž panelů nad sebou	A	1 570 Kč	1 900 Kč
	0020055184	Sada držáků pro rovnou krytinu (4 ks)	A	3 120 Kč	3 775 Kč
	0020059895	Sada držáků - rozšíření pro rovnou krytinu (2ks) pro montáž panelů nad sebou.	A	1 570 Kč	1 900 Kč

Vyobrazení	Obj. č.	Označení	Materiálová skupina	Cena v Kč	
				bez DPH	s DPH 21 %
	0020059897	Sada držáků se závrtným šroubem pro vlnité desky (4ks)	A	2 880 Kč	3 485 Kč
	0020087854	Sada držáků - rozšíření pro vlnité desky (2ks) pro montáž panelů nad sebou	A	2 050 Kč	2 481 Kč
Montážní příslušenství na plochou střechu pro panely VFK 145/3 V a VFK 145/3 H					
	0020092558	Sada montážních lišt (2 ks) na plochou střechu (vertikální kolektor)	A	770 Kč	932 Kč
	0020092559	Sada montážních lišt (2 ks) na plochou střechu (horizontální kolektor)	A	970 Kč	1 174 Kč
	0020137774	A-konstrukce (1ks) pro vertikální kolektor pro plochou střechu	A	3 380 Kč	4 090 Kč
	0020137775	A-konstrukce (1ks) pro horizontální kolektor pro plochou střechu	A	3 120 Kč	3 775 Kč
	0020137768	Zátěžová deska (2 ks) pro 1 A-konstrukci	A	2 580 Kč	3 122 Kč
Montážní příslušenství na úpravu sklonu na šikmou střechu pro panely VFK 145/3 V a VFK 145/3 H					
	0020094867	Konstrukce na úpravu sklonu (1ks) na šikmé střeše (vertikální kolektor)	A	4 290 Kč	5 191 Kč
	0020094868	Konstrukce na úpravu sklonu (1ks) na šikmé střeše (horizontální kolektor)	A	4 020 Kč	4 864 Kč
	0020092558	Sada montážních lišt (2 ks) na úpravu sklonu na šikmé střeše (vertikální kolektor)	A	770 Kč	932 Kč
	0020092559	Sada montážních lišt (2 ks) na úpravu sklonu na šikmé střeše (horizontální kolektor)	A	970 Kč	1 174 Kč
	0020094870	Sada držáků pro klasickou krytinu (2 ks) na úpravu sklonu na šikmé střeše	A	2 210 Kč	2 674 Kč
	0020094872	Sada držáků se závrtným šroubem pro vlnité desky (2ks) na úpravu sklonu na šikmé střeše	A	1 290 Kč	1 561 Kč

8.1 Akumulační zásobníky allSTOR VPS/3-5 plus

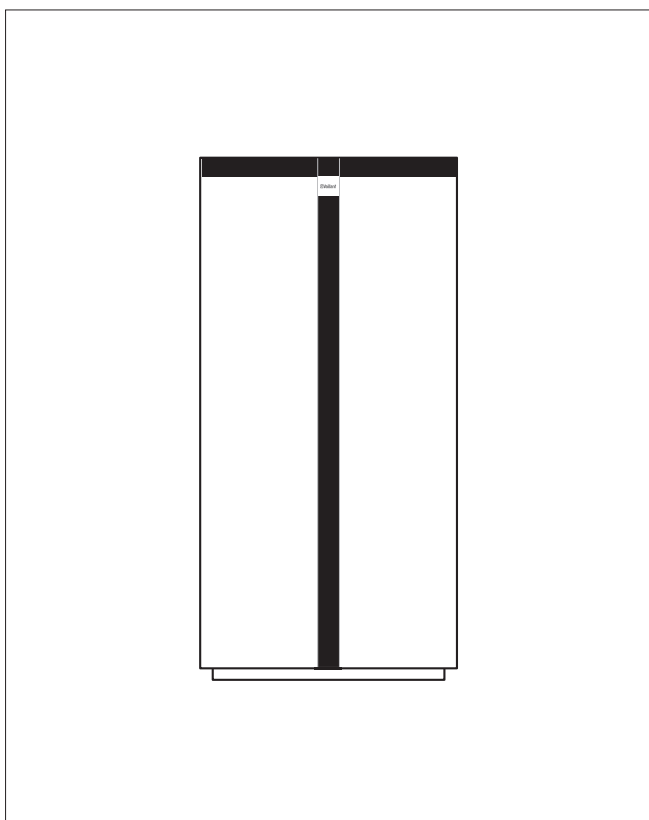

Základní charakteristika

- akumulační zásobníky allSTOR VPS/3-5 plus pro kombinaci různých tepelných zdrojů
- tepelná izolace zásobníků třídy B

Obj. č.	Označení	Materiálová skupina	Cena v Kč	
			bez DPH	s DPH 21%
0010015130 0020171086 0020165475	allSTOR plus VPS 300/3-5 allSTOR VPS 300/3-5 (zásobník) allSTOR VPS 300/3-7/-5 (B-Label izolace)	A1	34 270 Kč	41 467 Kč
0010015131 0020171087 0020165476	allSTOR plus VPS 500/3-5 allSTOR VPS 500/3-5 (zásobník) allSTOR VPS 500/3-7/-5 (B-Label izolace)	A1	38 600 Kč	46 706 Kč
0010015132 0020171088 0020165477	allSTOR plus VPS 800/3-5 allSTOR VPS 800/3-5 (zásobník) allSTOR VPS 800/3-7/-5 (B-Label izolace)	A1	45 740 Kč	55 345 Kč
0010015133 0020171089 0020165478	allSTOR plus VPS 1000/3-5 allSTOR VPS 1000/3-5 (zásobník) allSTOR VPS 1000/3-7/-5 (B-Label izolace)	A1	51 570 Kč	62 400 Kč
0010015134 0020171090 0020170621 0020170622	allSTOR plus VPS 1500/3-5 allSTOR VPS 1500/3-5 (zásobník) allSTOR VPS 1500/3-7/-5 (B-Label izolace 1) allSTOR VPS 1500/3-7/-5 (B-Label izolace 2)	A1	76 340 Kč	92 371 Kč
0010015135 0020171091 0020170623 0020170624	allSTOR plus VPS 2000/3-5 allSTOR VPS 2000/3-5 (zásobník) allSTOR VPS 2000/3-7/-5 (B-Label izolace 1) allSTOR VPS 2000/3-7/-5 (B-Label izolace 2)	A1	82 710 Kč	100 079 Kč

8.2 Akumulační zásobníky allSTOR VPS/3-7 exclusive

**Základní charakteristika**

- akumulační zásobníky allSTOR jsou centrem účinného a energeticky úsporného topného systému
- možno provozovat samostatně nebo začlenit solární systém a / nebo přípravu teplé vody
- jednotka k ohřevu teplé vody VPM...W (průtoková příprava TV)
- solární jednotka VPM...S s integrovaným regulátorem a displejem pro ovládání celého solárního systému
- tepelná izolace zásobníků třídy B

Obj. č.	Označení	Materiálová skupina	Cena v Kč	
			bez DPH	s DPH 21%
0010015124	allSTOR exclusive VPS 300/3-7	A1	42 710 Kč	51 679 Kč
0020171080	allSTOR VPS 300/3-7 (zásobník)			
0020165475	allSTOR VPS 300/3-7/-5 (B-Label izolace)			
0010015125	allSTOR exclusive VPS 500/3-7	A1	49 190 Kč	59 520 Kč
0020171081	allSTOR VPS 500/3-7 (zásobník)			
0020165476	allSTOR VPS 500/3-7/-5 (B-Label izolace)			
0010015126	allSTOR exclusive VPS 800/3-7	A1	58 270 Kč	70 507 Kč
0020171082	allSTOR VPS 800/3-7 (zásobník)			
0020165477	allSTOR VPS 800/3-7/-5 (B-Label izolace)			
0010015127	allSTOR exclusive VPS 1000/3-7	A1	62 060 Kč	75 093 Kč
0020171083	allSTOR VPS 1000/3-7 (zásobník)			
0020165478	allSTOR VPS 1000/3-7/-5 (B-Label izolace)			
0010015128	allSTOR exclusive VPS 1500/3-7	A1	89 310 Kč	108 065 Kč
0020171084	allSTOR VPS 1500/3-7 (zásobník)			
0020170621	allSTOR VPS 1500/3-7/-5 (B-Label izolace 1)			
0020170622	allSTOR VPS 1500/3-7/-5 (B-Label izolace 2)			
0010015129	allSTOR exclusive VPS 2000/3-7	A1	97 090 Kč	117 479 Kč
0020171085	allSTOR VPS 2000/3-7 (zásobník)			
0020170623	allSTOR VPS 2000/3-7/-5 (B-Label izolace 1)			
0020170624	allSTOR VPS 2000/3-7/-5 (B-Label izolace 2)			
0010015136	Jednotka k ohřevu TV aquaFLOW exclusive VPM 20/25/2 W	A1	41 110 Kč	49 743 Kč
0010015137	Jednotka k ohřevu TV aquaFLOW exclusive VPM 30/35/2 W	A1	42 850 Kč	51 849 Kč
0010015138	Jednotka k ohřevu TV aquaFLOW exclusive VPM 40/45/2 W	A1	54 070 Kč	65 425 Kč
0010015144	Sada s cirkulačním čerpadlem VPM.../2 W	A1	5 840 Kč	7 066 Kč

8.2 Akumulační zásobníky allSTOR VPS/3-7 exclusive

Obj. č.	Označení	Materiálová skupina	Cena v Kč	
			bez DPH	s DPH 21%
0010015145	Sada pro externí cirkulační čerpadlo VPM.../2 W	A1	1 180 Kč	1 428 Kč
0010015139	Solární jednotka auroFLOW exclusive VPM 20/2 S (tlak. systém)	A1	46 780 Kč	56 604 Kč
0010015140	Solární jednotka auroFLOW exclusive VPM 60/2 S (tlak. systém)	A1	49 440 Kč	59 822 Kč
0010013147	Solární jednotka auroFLOW plus VPM 15 D (drainback systém)	A1	45 390 Kč	54 922 Kč
0010013162	Solární jednotka auroFLOW plus VPM 30 D (drainback systém)	A1	63 690 Kč	77 065 Kč
0010015146	Kaskádový el. ventil VPM.../2 W	A1	7 140 Kč	8 639 Kč
0010015141	Izolace připojení 1,5"	A1	640 Kč	774 Kč
0010015142	Izolace připojení 2,0"	A1	750 Kč	908 Kč
0010015143	Izolace připojení 2,5"	A1	890 Kč	1 077 Kč
0010014300	Konzole pro montáž na zeď 1 x VPM.../2 W	A1	16 340 Kč	19 771 Kč
0010014303	Konzole pro montáž na zeď, rozšíření 1 x VPM.../2 W	A1	10 260 Kč	12 415 Kč
0010014301	Konzole pro montáž na zeď 2 x VPM.../2 W	A1	19 400 Kč	23 474 Kč
0010014299	Konzole pro montáž na zeď 1 x VPM.../2 S	A1	20 150 Kč	24 382 Kč
0010014302	Konzole pro montáž na zeď, rozšíření 1 x VPM.../2 S	A1	13 630 Kč	16 492 Kč
0020036743	Trojcestný ventil pro zapojení TČ a zásobníku allSTOR s přípravou TV	A1	2 710 Kč	3 279 Kč

9.1 Centrální rekuperační jednotka recoVAIR VAR 260/4 a VAR 360/4

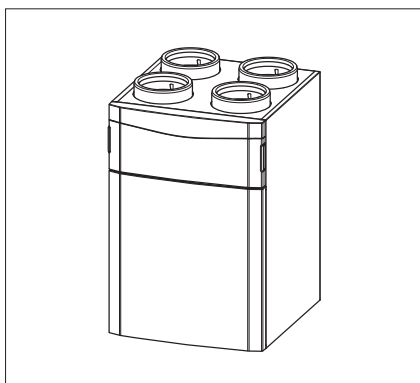

- rekuperační/ventilační jednotka s výměníkem s vysokou úrovní tepelné účinnosti (<92%)
- plně funkční při venkovní teplotě do -3 ° C
- omezený přívod nasávaného vzduchu při nižší venkovní teplotě jak -7 ° C
- dva stejnosměrné ventilátory s konstantní regulací průtoku v souladu s prouděním vzduchu
- vestavěný filtr vzduchu
- montáž na zeď
- možné provedení i s entalpickým výměníkem tepla pro zpětné získávání tepla a vlhkosti (VAR 260/4 E, VAR 360/4 E)



Obj. č.	Označení	Rozsah výkonu	Materiálová skupina	Cena v Kč	
				bez DPH	s DPH 21 %
0010016046	recoVAIR VAR 260/4	max 260 m ³ /h (až cca 190 m ²)	A1	67 790 Kč	82 026 Kč
0010016354	recoVAIR VAR 260/4 E (entalpický výměník)	max 260 m ³ /h (až cca 190 m ²)	A1	89 850 Kč	108 719 Kč
0010016045	recoVAIR VAR 360/4	max 360 m ³ /h (až cca 300 m ²)	A1	78 820 Kč	95 372 Kč
0010016355	recoVAIR VAR 360/4 E (entalpický výměník)	max 360 m ³ /h (až cca 300 m ²)	A1	96 980 Kč	117 346 Kč

Příslušenství recoVAIR

Obj. č.	Označení	Materiálová skupina	Cena v Kč	
			bez DPH	s DPH 21 %
0020171316	multiMATIC 700 eBUS rozhraní, digitální s týdenním časovým programem pro 1 přímý topný okruh s možností rozšiřování pomocí modulů VR 70 nebo VR 71, podsvícený displej, program pro dovolenou, kabelové venkovní DCF čidlo, možnost doplnění vzdálené správy	A	6 120 Kč	7 405 Kč
0020180806	Kuličkový sifón	A	2 190 Kč	2 650 Kč
0020171202	VAZ S4/1, 4-polohový ovladač	A	1 650 Kč	1 997 Kč
0020184869	VAZ CO2/1, CO2 sensor	A	8 290 Kč	10 031 Kč
0020180798	Entalpický výměník pro recoVAIR 360/260 /4	A	26 800 Kč	32 428 Kč
0020180809	Sada filtrů, G4/F7 360/260 /4	A	1 450 Kč	1 755 Kč
0020180873	Sada filtrů, G4/F9 360/260 /4	A	1 580 Kč	1 912 Kč
0020180799	El. předehřívací registr pro recoVAIR 360/4	A	3 790 Kč	4 586 Kč
0020180800	El. předehřívací registr pro recoVAIR 260/4	A	3 560 Kč	4 308 Kč

9.2 Decentrální rekuperační jednotka recoVAIR VAR 60/2 D a VAR 60/2 DW



- rekuperační/ventilační jednotka s keramickým výměníkem s vysokou účinností až 80,5%
- velmi tichý provoz
- drátové provedení VAR 60/2 D a bezdrátové provedení VAR 60/2 DW
- 4-stupňová ventilace
- není potřeba vzduchotechnických rozvodů
- dvojitá filtrace se snadnou údržbou
- 1 hlavní jednotka a až 15 přidružených jednotek
- jednoduché dálkové ovládání nebo ovládací panel s integrovaným CO₂ snímačem a snímačem vlhkosti



Drátové provedení recoVAIR VAR 60/2 D

Obj. č.	Označení	Rozsah výkonu m ³ /hod	Materiálová skupina	Cena v Kč	
				bez DPH	s DPH 21 %
0010047340	recoVAIR VAR 60/2 D	10-60	A	12 550 Kč	15 186 Kč
0010047343	VAZ RC/2 dálkové ovládání pro VAR 60/2 (DW)		A	1 010 Kč	1 222 Kč
0010047345	VAZ CPC/2 ovládací panel s integrovaným CO ₂ snímačem a snímačem vlhkosti pro VAR 60/2 D		A	12 140 Kč	14 689 Kč
0010047348	VAZ WD160 bílý kryt na vnější stěnu s hlukovou izolací pro VAR 60/2 D(DW)		A	1 010 Kč	1 222 Kč
0010047352	VAZ-G160 vkládací hluková izolace pro VAR 60/2 D(DW)		A	360 Kč	436 Kč
0010047362	Set filtrů 5x30% a 5x45% pro VAR 60/2 D(DW)		A	1 380 Kč	1 670 Kč
0010047363	Set filtrů 5x30% pro VAR 60/2 D(DW)		A	660 Kč	799 Kč
0010047364	VAZ CP/2 ovládací panel bez integrovaného CO ₂ snímače a se snímačem vlhkosti pro VAR 60/2 D		A	8 060 Kč	9 753 Kč
0020236365	VAZ montážní potrubí pro VAR 60/1 D(W) (d 160mm, l 500 mm)		A	600 Kč	726 Kč
0020236366	VAZ G160 bílý kryt na vnější stěnu pro VAR 60/1 D(W)		A	490 Kč	593 Kč

Bezdrátové provedení recoVAIR VAR 60/2 DW

Obj. č.	Označení	Rozsah výkonu m ³ /hod	Materiálová skupina	Cena v Kč	
				bez DPH	s DPH 21 %
0010047341	recoVAIR VAR 60/2 DW	10-60	A	19 890 Kč	24 067 Kč
0010047343	VAZ RC/2 dálkové ovládání pro VAR 60/2 (DW)		A	1 010 Kč	1 222 Kč
0010047347	VAZ CPCW/2 bezdrátový ovládací panel s integrovaným CO ₂ snímačem a snímačem vlhkosti pro VAR 60/2 DW		A	14 180 Kč	17 158 Kč
0010047348	VAZ WD160 bílý kryt na vnější stěnu s hlukovou izolací pro VAR 60/2 D(DW)		A	1 010 Kč	1 222 Kč
0010047352	VAZ-G160 vkládací hluková izolace pro VAR 60/2 D(DW)		A	360 Kč	436 Kč
0010047362	Set filtrů 5x30% a 5x45% pro VAR 60/2 D(DW)		A	1 380 Kč	1 670 Kč
0010047363	Set filtrů 5x30% pro VAR 60/2 D(DW)		A	660 Kč	799 Kč
0010047365	VAZ CPCW/2 bezdrátový ovládací panel bez integrovaného CO ₂ snímače a se snímačem vlhkosti pro VAR 60/2 DW		A	10 100 Kč	12 221 Kč
0020236365	VAZ montážní potrubí pro VAR 60/1 D(W) (d 160mm, l 500 mm)		A	600 Kč	726 Kč
0020236366	VAZ G160 bílý kryt na vnější stěnu pro VAR 60/1 D(W)		A	490 Kč	593 Kč

10.1 Základní přehled délek odkouření pro kondenzační kotle VU/VUW ecoTEC pro/plus/exclusive

Koaxiální systém Ø 60/100 mm

Typ odkouření		VU 246/7-2 VUW 236/7-2	VU 146/5-3 VU 246/5-3 VUW 236/5-3 VUW 286/5-3	VU 10CS/1-5 VU 15CS/1-5 VU 20CS/1-5 VU 25CS/1-5 VUW 26CS/1-5 VUI 26CS/1-5 VU 25CS/1-7	VUW 36CF/1-7 VU 30CS/1-5 VUW 32CS/1-5 VUI 32CS/1-5
Svislé odkouření	Max. povolená délka L	10,0	12,0	12,0	8,0
Vodorovné odkouření	Max. povolená délka L	9,0 + 1 koleno 87°	8,0 + 1 koleno 87°	8,0 + 1 koleno 87°	7,0 + 1 koleno 87°
Každé 87° koleno snižuje max. délku o 1,0m Každé 45° koleno snižuje max. délku o 0,5m					

Koaxiální systém Ø 80/125 mm

Pro kotle ecoTEC pure/pro/plus/exclusive do 35 kW nutno použít spalínový adaptér obj. č. 0020147469

Typ odkouření		VUW 236/7-2 VU 146/5-3 VUW 236/5-3	VU 246/7-2 VU 246/5-3 VUW 286/5-3	VU 10CS/1-5 VU 15CS/1-5	VU 20CS/1-5 VU 30CS/1-5 VUW 32CS/1-5 VUI 32CS/1-5 VU 35CS/1-5
Svislé odkouření	Max. povolená délka L	23,0 + 3 kolena 87°	28,0 + 3 kolena 87°	11,0 + 3 kolena 87°	23,0 + 3 kolena 87°
Vodorovné odkouření	Max. povolená délka L	23,0 + 3 kolena 87°	28,0 + 3 kolena 87°	11,0 + 3 kolena 87°	23,0 + 3 kolena 87°
Každé 87° koleno snižuje max. délku o 2,5m Každé 45° koleno snižuje max. délku o 1,0m					

Typ odkouření		VU 25CS/1-5 VUW 26CS/1-5 VUI 26CS/1-5 VU 25CS/1-7	VUW 36CF/1-7	VU 486/5-5	VU 656/5-5
Svislé odkouření	Max. povolená délka L	28,0 + 3 kolena 87°	25,0 + 3 kolena 87°	21,0	18,0
Vodorovné odkouření	Max. povolená délka L	28,0 + 3 kolena 87°	8,0 + 1 koleno 87° 25,0 + 3 kolena 87°	18,0 + 1 koleno 87°	15,0 + 1 koleno 87°
Každé 87° koleno snižuje max. délku o 2,5m Každé 45° koleno snižuje max. délku o 1,0m					

10.1 Základní přehled délek odkouření pro kondenzační kotle VU/VUW ecoTEC pro/plus/exclusive

Oddělený systém Ø 80/80 mm

Pro kotle ecoTEC pure/pro/plus/exclusive nutno použít spalinový adaptér obj. č. 0020147470

Výkon	VU 246/7-2 VUW 236/7-2	VU 146/5-3 VU 246/5-3 VUW 236/5-3 VUW 286/5-3	VU 10CS/1-5 VU 15CS/1-5 VU 20CS/1-5 VU 25CS/1-5 VU 30CS/1-5 VU 35CS/1-5 VUW 26CS/1-5 VUW 32CS/1-5 VUI 26CS/1-5 VUI 32CS/1-5 VU 25CS/1-7 VUW 36CF/1-7	VU 486/5-5	VU 656/5-5
Max. povolená délka odvodního potrubí spalin při sání vzduchu z místnosti	33,0 + 3 kolena 87°	33,0 + 3 kolena 87°	33,0 + 2 kolena 87°	33,0 + 3 kolena 87°	21,0 + 1 koleno 87°
Max.povolená délka přívodního potrubí	8,0 + 1 koleno 87°	8,0 + 1 koleno 87°	8,0 + 1 koleno 87°	8,0 + 1 koleno 87°	8,0 + 1 koleno 87°
Každé 90° koleno snižuje max. délku o 2,5m. Každé 45° koleno snižuje max. délku o 1,0m.					

Další možnosti odkouření pro uvedené kotle naleznete v jejich návodech na odkouření.

Kaskádový systém Ø 130 mm pro kotle ecoTEC VU 486/5-5 a VU 656/5-5, přívod vzduchu z místnosti

Výkon	VU 486/5-5	VU 656/5-5
Max. povolená délka trubky mezi kotlem a sběračem spalin	2,0 m včetně 3 kolen 87°	
Délka mezi kotli	0,5 m až 1,5 m	
Max. povolená délka mezi kotli a šachtou	1,5 m	
Max. počet kolen mezi kotli	1 koleno 87°, nebo 2 kolena 45°	
Max. počet kolen mezi kotlem a šachtou	2 kolena 87°, nebo 4 kolena 45°	
Min. povolená délka trubky v šachtě	4,0 m	
Max. povolená délka trubky v šachtě	30,0 m	
Max. počet kotlů v kaskádě	4*	3*

* u odkouření od 2 kotlů 65 kW a tří kotlů 48 kW musí být každý z nich vybaven klapkou odvodu spalin

10.2 Základní přehled délek odkouření pro kondenzační kotle VU 806/5-5, 1006/5-5 a 1206/5-5 ecoTEC plus

Koaxiální systém Ø 110/160 mm

Typ odkouření	Obj. č.		80kW	100kW	120kW
Svislé odkouření	0020106371 0020106372	Max. povolená délka L	24 m plus 2 x koleno 87°	20 m plus 2 x koleno 87°	11 m plus 2 x koleno 87°
			Každé 87° koleno snižuje max. délku o 1,5 m Každé 45° koleno snižuje max. délku o 1,0 m		
Připojení na komín, šachtu	0020106374	Max. povolená délka (přívod vzduchu z místnosti)	50 m plus 3 x koleno 87°	50 m plus 3 x koleno 87°	50 m plus 3 x koleno 87°
			Každé 87° koleno snižuje max. délku o 2,5 m Každé 45° koleno snižuje max. délku o 1,0 m		
		Max. povolená délka (přívod vzduchu šachtou Ø 155 mm, nebo 140 x 140 mm)	17 m plus 2 x koleno 87°	13 m plus 2 x koleno 87°	7,5 m plus 2 x koleno 87°
			Každé 87° koleno snižuje max. délku o 2,5 m Každé 45° koleno snižuje max. délku o 1,0 m		

Kaskádové odkouření

Počet kotlů	Max. povolená délka	Min. průměr VU 806	Min. průměr VU 1006	Min. průměr VU 1206
2	3 m až 50 m	160 mm	160 mm	160 mm
3	3 m až 50 m	160 mm	200 mm	200 mm
4	3 m až 50 m	200 mm	200 mm	250 mm
5	3 m až 50 m	250 mm	250 mm	250 mm
6	3 m až 50 m	250 mm	250 mm	250 mm

Další možnosti odkouření pro uvedené kotle naleznete v jejich návodech na odkouření.

10.3 Základní přehled délek odkouření pro kondenzační kotle ecoCOMPACT VSC ../4, VCC ../4 a auroCOMPACT VSC D ../4

Koaxiální systém Ø 60/100 mm

Typ odkouření		VSC 206/4-5 90 VCC 206/4-5 150 VSC D 206/4-5 190	VCC 266/4-5 150
Svislé odkouření	Max. povolená délka L	12,0	12,0
Vodorovné odkouření	Max. povolená délka L	8,0 + 1 koleno 87°	8,0 + 1 koleno 87°
Každé 87° koleno snižuje max. délku o 1,0m Každé 45° koleno snižuje max. délku o 0,5m			

Koaxiální systém Ø 80/125 mm

Pro kotle ecoCOMPACT VSC ../4, VCC ../4 a auroCOMPACT VSC D ../4 nutno použít spalinový adaptér obj. č. 0020147469

Typ odkouření		VSC 206/4-5 90 VCC 206/4-5 150 VSC D 206/4-5 190	VCC 266/4-5 150
Svislé odkouření	Max. povolená délka L	23,0 + 3 kolena 87°	28,0 + 3 kolena 87°
Vodorovné odkouření	Max. povolená délka L	23,0 + 3 kolena 87°	28,0 + 3 kolena 87°
Každé 87° koleno snižuje max. délku o 2,5m Každé 45° koleno snižuje max. délku o 1,0m			

Oddělený systém Ø 80/80 mm

Pro kotle ecoCOMPACT VSC ../4, VCC ../4 a auroCOMPACT VSC D ../4 nutno použít spalinový adaptér obj. č. 0020147470

Výkon		VSC 206/4-5 90 VCC 206/4-5 150 VSC D 206/4-5 190	VCC 266/4-5 150
Max. povolená délka odvodního potrubí spalin při sání vzduchu z místnosti		33,0 + 3 kolena 87°	33,0 + 3 kolena 87°
Max.povolená délka přívodního potrubí		8,0 + 1 koleno 87°	8,0 + 1 koleno 87°
Každé 90° koleno snižuje max. délku o 2,5m. Každé 45° koleno snižuje max. délku o 1,0m.			

Další možnosti odkouření pro uvedené kotle naleznete v jejich návodech na odkouření.

Všeobecné dodací podmínky společnosti **Vaillant Group Czech s.r.o.** (dále jen „**Dodací podmínky**“)

1. Působnost

Tyto Dodací podmínky vydávané Prodávajícím ve smyslu § 1751 ObčZ se vztahují na veškeré dodávky Zboží Prodávajícím a právní vztahy vznikající v této souvislosti mezi Prodávajícím a Kupujícím. Pokud není písemně ujednáno něco jiného, platí tak pro všechny nabídky, dodávky a výkony Prodávajícího a objednávky Kupujících výhradně následující podmínky.

2. Definice

Pro účely těchto Dodacích podmínek mají pojmy uvedené s počátečním velkým písmenem následující význam:

- a) **„Autorizovaným servisním střediskem“** se rozumí kterékoliv servisní středisko ze seznamu zveřejněného na webových stránkách Prodávajícího pod sekci Naši partneři/Servisní firmy, které zajišťuje instalaci, záruční a pozáruční servis Zboží pro konečného uživatele;
- b) **„Ceníkem“** se rozumí aktuální ceník Zboží dostupný v kterékoliv provozovně Prodávajícího nebo zveřejněný na jeho webových stránkách;
- c) **„DPH“** se rozumí daň z přidané hodnoty v aktuální výši stanovené zákonnými předpisy platnými v době uzavření smlouvy;
- d) **„Ex Works“** se rozumí místo dodání Zboží ve smyslu podmínek INCOTERMS 2010, tj. v závodě, skladu, jiné provozovně Prodávajícího nebo jiném místě určeném Prodávajícím, ve kterém Prodávající umožní Kupujícímu převzít a disponovat se Zbožím;
- e) **„Fakturu“** se rozumí výzva Prodávajícího k úhradě kupní ceny za dodané Zboží ve formě řádného daňového dokladu;
- f) **„Kupujícím“** se rozumí jakákoliv osoba odlišná od spotřebitele, která od Prodávajícího odebere Zboží za účelem jeho dalšího prodeje;
- g) **„Obchodem“** se rozumí každá jednotlivá smlouva upravující konkrétní podmínky dodávky Zboží konkrétnímu Kupujícímu, sjednaná mezi Smluvními stranami na základě Rámcové kupní smlouvy;
- h) **„ObčZ“** se rozumí zákon č. 89/2012 Sb., občanský zákoník, v platném znění;
- i) **„Prodávajícím“** se rozumí společnost Vaillant Group Czech s.r.o., IČ: 452 41 881, se sídlem Plzeňská 188, Chrástany, PSČ 252 19, zapsaná v obchodním rejstříku vedeném Městským soudem v Praze, oddíl C, vložka 6261;
- j) **„Rámcovou kupní smlouvou“** se rozumí smlouva, která upravuje základní podmínky dlouhodobé spolupráce mezi Prodávajícím a konkrétním Kupujícím a na jejímž základě dochází k uzavírání Obchodů na dodávky Zboží;
- k) **„Vyhrazenými plynovými zařízeními“** se rozumí Zboží se zvýšenou mírou rizika ohrožení majetku, života a zdraví osob, pro jehož výrobu, montáž, zkoušky, revize a provoz jsou v příslušných právních předpisech stanoveny zvláštní požadavky;
- l) **„Smlouvou“** se rozumí kupní, Rámcová kupní nebo jakákoliv obdobná smlouva uzavřená mezi Prodávajícím a Kupujícím na dodávku Zboží bez ohledu na to, zda je uzavřena konkludentně, ústně, písemně nebo ve formě Prodávajícím potvrzené objednávky Kupujícího;
- m) **„Smluvní strany“** je označení pro Prodávajícího a Kupujícího společně;
- n) **„Účet Prodávajícího“** je bankovní účet č. 444648051/0100, vedený u Komerční banky, a.s., Praha, nestanoví-li Smlouva něco jiného;
- o) **„Záručními podmínkami výrobce“** se rozumí podmínky záruky na Zboží poskytované výrobcem Zboží a předávané Kupujícímu v listinné podobě spolu se Zbožím;
- p) **„Zbožím“** se rozumí jakýkoliv produkt nabízený Prodávajícím k prodeji ve svých aktuálních Cenících.

3. Uzavírání Smluv

- 3.1 Nabídky Zboží v Cenících, katalogích nebo jiné reklamě Prodávajícího nejsou závaznou nabídkou dodání Zboží; použití § 1732 odst. 1 a 2 NOZ se proto na takové nabídky Prodávajícího vylučuje. Smlouva je uzavřena teprve bezvýhradným přijetím návrhu na uzavření Smlouvy Prodávajícím v případě, že návrh předložil Kupující, jinak je uzavřena bezvýhradným přijetím návrhu Prodávajícího Kupujícím.
- 3.2 K uzavírání Smluv dochází písemně, ústně nebo konkludentně, tj. např. převzetím dodaného Zboží Kupujícím nebo dodáním Zboží Prodávajícím na základě objednávky Kupujícího.
- 3.3 Na objednávce je Kupující povinen uvést
 - identifikační údaje, tj. obchodní firmu, sídlo, IČ, DIČ a fakturační adresu
 - osobu kompetentní k převzetí objednaného Zboží,
 - požadované místo a datum dodání (vč. informace o pracovní době)
 - způsob odběru Zboží (např. osobní odběr, smluvní přeprava atd.)
 - číslo objednaného Zboží dle platného Ceníku Prodávajícího a
 - množství objednaného Zboží v ks.Přičemž Prodávající nenese odpovědnost za škodu vzniklou v důsledku uvedení chybných údajů v objednávce.

4. Dodání Zboží

- 4.1 Předpokladem pro dodání Zboží Kupujícímu je uzavření Smlouvy a v případě Kupujícího, který dosud není evidován v účetním systému Prodávajícího, i předchozí zaplacení kupní ceny Zboží, nestanoví-li písemná Smlouva něco jiného.

- 4.2 Dílčí dodávky Zboží a jejich účtování zvlášť jsou přípustné. Závazek Prodávajícího k dodání Zboží se v takovém případě v rozsahu dílčí dodávky považuje za splněný a Kupujícímu vzniká povinnost zaplatit Prodávajícímu odpovídající část ceny. Kupující není povinen ovšem převzít dílčí část objednaného Zboží v případě, že při uzavření Smlouvy písemně sdělil Prodávajícímu, že by dílčí dodávky odporovaly jím sledovanému účelu Smlouvy.
- 4.3 Nestanoví-li písemná Smlouva něco jiného, platí jako místo dodání Zboží místo určené podle doložky Ex Works. Nebyl-li sjednán osobní odběr nebo přeprava Kupujícím, dodávku Zboží zajišťuje Prodávající prostřednictvím smluvního přepravce. Kupující je povinen zajistit přepravci Prodávajícího vhodný příjezd a zajistit převzetí Zboží bez zbytečného prodlení.
- 4.4 Prodávající si vyhrazuje právo odmítnout dodávku Vyhrazených plynových zařízení a/nebo jejich součástí, náhradních dílů a příslušenství Kupujícímu, který dostatečně neprokáže kvalifikační předpoklady pro montáž, instalaci nebo opravy takového Zboží.

5. Převzetí Zboží

- 5.1 Smluvní strany se dohodly, že Zboží se považuje za převzaté Kupujícím v okamžiku, kdy Zboží převezme
- Kupující osobně, nebo
 - osoba označená ve Smlouvě (objednávce), nebo
 - zaměstnanec nebo jiná osoba pověřená Kupujícím k přejímání zboží, nebo
 - jakákoli osoba nacházející se v době dodání Zboží v sjednaném místě dodání či provozovně Kupujícího, není-li Kupujícím označena výslovně jiná osoba určená k převzetí Zboží, nebo
 - smluvní přepravce Kupujícího.
- 5.2 Na Kupujícího přechází nebezpečí škody na Zboží okamžikem jeho převzetí ve smyslu odstavce výše nebo sjednaným dnem převzetí Zboží Kupujícím, je-li Kupující v prodlení s jeho převzetím.
- 5.3 Je-li Kupující v prodlení s převzetím Zboží a Prodávající má Zboží u sebe nebo s ním může jinak nakládat, musí učinit opatření přiměřená okolnostem k uchování Zboží.
- 5.4 Je-li Kupující déle než 14 dní v prodlení s převzetím zboží, je Prodávající oprávněn odstoupit od Smlouvy. Odstoupením od Smlouvy není dotčeno právo Prodávajícího na náhradu škody ani limitována její výše.

6. Kupní cena za Zboží

- 6.1 Nestanoví-li Smlouva nebo předchozí ujednání Smluvních stran něco jiného, platí pro veškeré dodávky Zboží ceny uvedené v aktuálním Ceníku. Veškeré ceny Zboží v Ceníku jsou uváděny jako ceny v českých korunách, fakultativně s DPH či bez DPH.

- 6.2 Ceny obsažené v Ceníku nezahrnují náklady na dopravu, nestanoví-li písemná Smlouva něco jiného

7. Splatnost kupní ceny, fakturace

- 7.1 Nestanoví-li písemná Smlouva něco jiného, je Kupující povinen uhradit kupní cenu za Zboží na Účet Prodávajícího ve lhůtě stanovené v jemu doručené Faktuře, nejpozději však vždy do 28 dnů od dodání Zboží.
- 7.2 Pro dodržení termínu splatnosti je rozhodující připsání dlužné částky na Účet Prodávajícího. Jako variabilní symbol při bezhotovostních platbách Kupující uvádí číslo příslušné Faktury.
- 7.3 Prodávající vystaví Fakturu nejpozději tři dny po dodávce Zboží.
- 7.4 Pro případ, že se Kupující dostane do prodlení s placením kupní ceny, Smluvní strany sjednávají smluvní pokutu ve výši 0,05% z dlužné částky denně, nestanoví-li písemná smlouva něco jiného. Zaplacení smluvní pokuty se nedotýká nároku Prodávajícího na náhradu tím způsobené škody ani nijak nelimituje její výši. Prodávající si rovněž vyhrazuje právo na zastavení dalších dodávek Zboží a to až do úplného vyrovnaní všech jeho pohledávek za Kupujícím.
- 7.5 V případě, že Kupující neuhradí Prodávajícímu kupní cenu ani ve lhůtě 1 měsíce od její splatnosti, je Prodávající oprávněn od Smlouvy odstoupit.
- 7.6 Do doby úhrady faktury zůstává zboží ve vlastnictví Prodávajícího a Kupující za něj odpovídá jako skladovatel. Pokud Kupující neuhradí cenu zboží ve lhůtě do 30 dnů po splatnosti kupní ceny, je povinen zboží bez dalšího prodlení ihned vrátit. Kupující nesmí vázat úhradu kupní ceny Prodávajícímu na prodej dodaného zboží dalším osobám nebo na dobu po jeho zpracování v jím prováděném díle nebo zaplacením dalším odběratelem. Pokud Kupující nesplní podmínku úhrady kupní ceny, je Prodávající oprávněn si vlastní zboží dodané Kupujícímu odebrat z místa, kde je má Kupující uskladněno. Kupující výslovně prohlašuje, že uděluje Prodávajícímu souhlas se vstupem do takových míst. Kupující je povinen informovat Prodávajícího o pohybu zboží a místech, kde se nachází.
- 7.7 V případě, že Kupující chce uskutečnit platbu prostřednictvím třetí strany, pak Kupující musí nejpozději 14 dní před provedením nákupu učinit písemné prohlášení obsahující
- název, sídlo společnosti, IČ, právní formu a zastupující osoby třetí strany
 - v jakém vztahu je Kupující ke třetí straně
 - právní základ a důvody, proč bude platba provedena třetí stranou.

V případě opakovaných plateb touto třetí stranou v průběhu jednoho roku se nevyžadují samostatná prohlášení za předpokladu, že se obsah původních informací nezměnil. Vyhrazujeme si právo platbu třetí stranou nepřijmout.

8. Reklamacce a vrácení Zboží

- 8.1 Podmínkou vzniku nároku z vad Zboží na Zboží je
 - provedení kontroly Zboží při jeho převzetí co do počtu a neporušenosti kartonů a palet
 - reklamacce poškozeného nebo nedodaného Zboží ve lhůtě 7 dnů od převzetí Zboží
 - reklamacce zjevných vad Zboží ve lhůtě 7 dnů od převzetí Zboží, přičemž pozdější reklamacce nemusejí být Prodávajícím uznány.
- 8.2 Reklamacce neinstalovaného Zboží se uplatňuje písemně u Prodávajícího a v případě kladného vyřízení bude řešena neprodleným dodáním náhradního Zboží, které je skladem, resp. dodáním náhradního Zboží v přiměřené lhůtě odvislé od jeho dodání výrobcem Prodávajícímu. Nebude-li dodání náhradního Zboží možné, Prodávající vystaví Kupujícímu dobropis v hodnotě reklamovaného Zboží a tento mu zašle nejpozději spolu s vyjádřením k reklamaci.
- 8.3 Při reklamaci poškozeného Zboží je Kupující povinen vrátit Zboží v originálních obalech Prodávajícího.
- 8.4 Ostatní reklamacce Zboží (Zboží instalovaného nebo majícího skryté vady) se řídí aktuálními samostatnými Záručními podmínkami výrobce.

9. Doručování písemností

- 9.1 Písemnost, která má být doručena druhé smluvní straně, je doručena dnem jejího převzetí sjednanou kontaktní osobou nebo dnem, kdy byla doručena osobně nebo prostřednictvím provozovatele poštovních služeb na adresu sdělenou Kupující, a není-li jí, tak do sídla této Smluvní strany. V pochybnostech se má za to, že zaměstnanec Kupujícího nebo osoba nacházející se v jeho provozovně, která přijetí písemnosti potvrdila, je oprávněna písemnosti přijímat.
- 9.2 Nepodaří-li se písemnost doručit dle předchozího odstavce, za den doručení se považuje též den, kdy bylo přijetí této písemnosti adresátem odmítnuto. Je-li doručováno prostřednictvím provozovatele poštovních služeb do vlastních rukou na adresu uvedenou ve Smlouvě nebo na adresu, kterou daná smluvní strana písemně oznámila jako změnu této adresy, za den doručení se též považuje třetí den od oznámení o uložení zásilky na poště, i když se adresát o tom nedozvěděl, nebo den, kdy zásilka byla odeslána zpět jako nedoručitelná, protože se adresát odstěhoval. Po zániku Smlouvy tato fikce platí jen tehdy, byla-li písemnost zaslána též na adresu sídla uvedenou v obchodním rejstříku.

10. Mlčenlivost

- 10.1 Veškeré informace obchodního charakteru, které Smluvní strany získají při plnění Smlouvy, jsou považovány za obchodní tajemství ve smyslu § 504 ObčZ. Smluvní strany jsou povinny tyto informace chránit a utajovat před třetími osobami. Tato povinnost trvá i po dobu 48 měsíců po ukončení Smlouvy či jiné formy jejich spolupráce.

11. Ostatní

- 11.1 Právní vztahy mezi Smluvními stranami vzniklé na základě Smlouvy či jiné formy jejich spolupráce se řídí českým právním řádem.
- 11.2 Od těchto Dodacích Podmínek se lze odchýlit pouze na základě písemné Smlouvy či jiné písemné dohody mezi Smluvními stranami.
- 11.3 Prodávající je oprávněn v návaznosti na změny legislativních a obchodních podmínek tyto Dodací Podmínky přiměřeně aktualizovat v jakémkoliv jejich ustanovení. Prodávající seznamuje Kupujícího s aktualizovaným zněním těchto Dodacích Podmínek alespoň 30 kalendářních dnů před účinností změny, a to písemnou formou. Pokud Kupující neprojeví do 10 kalendářních dnů před účinností změny těchto podmínek výslovný písemný nesouhlas s danou změnou a nevypraví Smlouvu, má se za to, že Kupující projevils změnou svůj souhlas a nové znění Dodacích Podmínek se tak stává závazné pro všechny dosud uzavřené Smlouvy, jež dosud nezankly splněním, jako změna původně sjednaných Dodacích Podmínek s účinností ode dne uvedeného v jejich příslušné novelizaci. V případě nesouhlasu se změnou Dodacích Podmínek má Kupující možnost Smlouvu ke dni účinnosti aktualizace Všeobecných dodacích podmínek vypovědět.
- 11.4 Stanou-li se jednotlivá ustanovení vzájemných ujednání mezi Prodávajícím a Kupujícím neúčinnými, neplatnými nebo neproveditelnými nebo obsahují-li tyto ujednání mezery, není tímto dotčena účinnost, platnost anebo proveditelnost ostatních ustanovení. Namísto neúčinného, neplatného nebo neproveditelného ustanovení musí být sjednáno takové ustanovení, které co možná nejvíce odpovídá smyslu a účelu původního ustanovení a úmyslu smluvních stran vyjádřeném v takovém ujednání. Totéž platí i v případě mezer těchto ujednání; v takovém případě musí být sjednáno takové ustanovení, které bude nejvíce odpovídat tomu, co by bývalo bylo sjednáno, kdyby Smluvní strany vzaly tyto okolnosti v úvahu již při uzavírání takého ujednání.
- 11.5 Prodávající je oprávněn započíst svou pohledávku vůči Kupujícímu proti jakékoliv pohledávce Kupujícího vůči Prodávajícímu.
- 11.6 Smluvní strany se dohodly, že veškeré spory vzniklé mezi nimi budou řešeny především smírnou cestou.
- 11.7 Pro případ soudního sporu z obchodních vztahů mezi Kupujícím a Prodávajícím řídicích se aktuálními Dodacími podmínkami se místní příslušnost obecného soudu účastníků upravuje s odvoláním na ust. § 89a občanského soudního řádu tak, že ve věcech týkajících se vztahů mezi podnikateli vyplývajících z podnikatelské činnosti je místně příslušným obecným soudem prvního stupně obecný soud Prodávajícího v Praze, pokud zákon pro určité specifické případy nestanoví výlučnou příslušnost soudu jiného.
- 11.8 Tyto Všeobecné dodací podmínky nabývají účinnosti dnem platnosti tohoto ceníku.

