



calorMATIC 240



VRT 240

TR; CZ; UA

İřletici ve uzman tesisatçı için

Kullanma ve Montaj Kılavuzu

calorMATIC 240

Oda termostadı

VRT 240

TR

İçindekiler

Doküman ile İlgili Uyarılar	4
Kullanılan Semboller	4
Dokümanların Saklanması	4
Emniyet	5
Kullanma Kılavuzu	6
1 Cihazın Görünümü	6
2 Ekran Görünümü	7
3 Cihaz Tanımlaması	8

4 Kullanım	8
4.1 İşletme Modu Ayarı	9
4.2 Gün ve Saat Ayarları	10
4.3 Isıtma Zamanlarının Ayarlanması	11
4.4 Oda Sıcaklığının Ayarlanması	14
4.5 Özel İşlevlerin Etkinleştirilmesi	15
4.6 Bilgi Alanı	17
4.7 Pil Değiştirme	17
5 Fabrika Garantisi	19
6 Geri Dönüşüm ve Atık Toplama	19

Montaj Kılavuzu	20	10 Elektrik Bağlantısı	25
7 Montaj ve İşletme Uyarıları ...	20	10.1 Oda Termostatının Bağlanması ..	25
7.1 CE-İşareti.....	20	10.2 teleSWITCH Bağlantısı (eğer	
7.2 Amacına Uygun Kullanım.....	20	mevcutsa).....	26
8 Emniyet Uyarıları ve		11 Devreye Alma	26
Yönetmelikler	21	11.1 Tesisatçı Alanı.....	27
8.1 Emniyet Uyarıları	21	11.2 Servis/Arıza Teşhis Alanı.....	29
8.2 Talimatlar	22	11.3 Kullanıcıya Teslim Etme.....	30
9 Montaj	22	12 Teknik Bilgiler	30
9.1 Montaj Yeri.....	22	13 Vaillant Müşteri Servisi	31
9.2 Oda Termostatının Montajı	23		

Doküman İle İlgili Uyarılar

Aşağıdaki uyarılar tüm doküman için bir kılavuz olarak verilmiştir.

Bu montaj ve kullanma kılavuzu ile bağlantılı olarak başka dokümanlar da geçerlidir.

Bu kılavuza uyulmaması sonucu oluşacak hasarlardan sorumluluk kabul edilmez.

Kullanılan Semboller

Cihazı monte ederken bu kılavuzda verilen emniyet uyarıları dikkate alınmalıdır!



Tehlike!

Doğrudan yaralanma ve ölüm tehlikesi!

- Yapılması gereken bir işlem sembolü

Dokümanların Saklanması

Bu kullanma ve montaj kılavuzunu tesis işleticisine teslim ediniz. Bu kılavuz işletici tarafından gerektiğinde kullanılmak üzere saklanacaktır.

Emniyet

Oda termostadı, geçerli normların ve talimatların yerine getirilmesinden sorumlu olan bir tesisat firması tarafından monte edilmelidir.

Bu kılavuza uyulmaması sonucu oluşacak hasarlardan sorumluluk kabul edilmez.

Kullanma Kılavuzu

1 Cihazın Görünümü

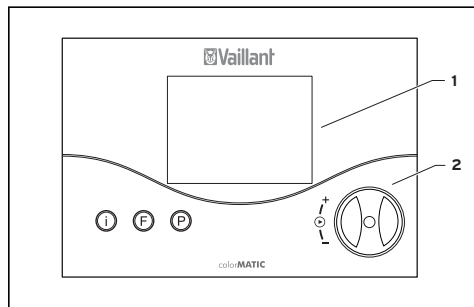

Şekil 1.1 Cihazın görünümü

Açıklamalar

- 1 Ekran
- 2 Ayar düğmesi (Çevir ve Tıklat)
- I Bilgi tuşu
- F Özel işlev tuşu
- P Programlama tuşu/Uzman tesisatçı alanı

2 Ekran Görünümü

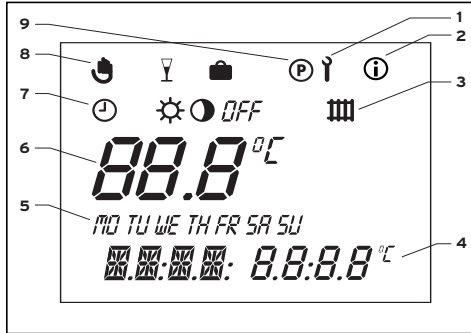

Şekil 2.1 Ekran

Açıklamalar

- 1 Uzman tesisatçı alanı ve servis/arıza teşhis alanı
- 2 Bilgi Alanı
- 3 Isıtma devresi sembolü
- 4 Çok işlevli tuş
- 5 Günler
- 6 GERÇEK sıcaklık
- 7 İşletme modları
- 8 Özel işlevler
- 9 Zaman programının ayarlanması

3 Cihaz Tanımlaması

calorMATIC 240, haftalık ısıtma programlı ve Vaillant ısıtma cihazlarına bağlanmak üzere tasarlanmış, pil ile çalışan bir oda termostatıdır.

calorMATIC 240 ile oda sıcaklığı için ısıtma programları ayarlanabilir. Ayrıca parti işlevi gibi özel işlevleri ayarlamak da mümkündür.

Oda termostatı iki adet pil ile beslenir (AAA-LR03).

4 Kullanım

Kullanım elemanları üç tuş ve bir ayar düğmesinden oluşur (Vaillant kullanım tasarımı "Çevir ve Tıklat,,).



Ekrandaki ana menüde aktüel işletme modu görünür (örn. ☉ ☼), veya, etkin ise, ilgili özel işlev ile oda sıcaklığı, gün, saat ve ısı gereksinimi olduğu durumlarda ise, ısıtma devresi sembolü görünür.

4.1 İşletme Modu Ayarı

Burada ayarlanabilen işletme modları Tablo 4.1'de gösterilmektedir.

- Oda termostatının ekranında ana menü varken ayar düğmesine bir kez basın - ekranda ayarlanmış olan işletme modunun sembolü yanıp söner.
- Ayar düğmesini, istenen işletme modu ekranda görünene kadar çevirin.

Ekrana yaklaşık 5 saniye sonra tekrar ana menü gelir.

Sembol	Anlamı
	Otomatik: Isıtma devresi, oda termostatında ayarlanmış olan zaman programına göre, Isıtma ☀ ve Düşümlü 🌑 işletme arasında dönüşümlü olarak çalışır.
	Isıtma: Isıtma devresi, oda termostatında ayarlanmış olan zaman programına bağlı olmadan, istenen oda sıcaklığına göre çalışır.
	Düşüm: Isıtma devresi, oda termostatında ayarlanmış olan zaman programına bağlı olmadan, düşümlü oda sıcaklığına "ECO,, göre çalışır.

Tablo 4.1 İşletme şekilleri

4 Kullanım

Sembol	Anlamı
<i>OFF</i>	Kapalı: Donma koruması işlevi (oda sıcaklığına bağlıdır < 5 °C) etkin değilse, ısıtma devresi kapanır.

Tablo 4.1 İşletme şekilleri (devam)

4.2 Gün ve Saat Ayarları

Ana menüde saat ve gün ayarı yapmak için:

- Bir gün adı yanıp sönmeye kadar, ayar düğmesine basın.

- Ayar düğmesini, aktüel gün göstergesi yanıp sönmeye kadar çevirin.

MO = Pazartesi

TU = Salı

WE = Çarşamba

TH = Perşembe

FR = Cuma,

SA = Cumartesi

SU = Pazar

- Ayar düğmesine basın. Saat göstergesi yanıp sönmeye başlar.
- Ayar düğmesini, aktüel saat göstergesi ekrana gelene kadar çevirin.
- Ayar düğmesine basın. Dakika göstergesi yanıp sönmeye başlar.
- Ayar düğmesini, aktüel dakika göstergesi ekrana gelene kadar çevirin.

Ekrana yaklaşık 5 saniye sonra tekrar ana menü gelir.

Uzman tesisatçı alanında takvim olanağı etkinleştirilmiş ise, aynı şekilde gün, ay ve yıl ayarı da yapılabilir. Böylece yaz/kış saati ayarı otomatik olarak yapılabilir.

4.3 Isıtma Zamanlarının Ayarlanması

Oda termostatında temel bir program ayarlıdır (bkz. Tablo 4.2).

Zaman aralığı	Gün/ Blok günler	Başlama zamanı	Bitiş zamanı
H1	MO-FR	6:00	22:00
H2	-	-	-
H3	-	-	-
H1	SA	7:30	23:30
H2	-	-	-
H3	-	-	-
H1	SU	7:30	22:00
H2	-	-	-
H3	-	-	-

Tablo 4.2 Fabrikada yapılan ayar

4 Kullanım

Bu fabrika ayarlarını istediğiniz gibi değiştirebilirsiniz. İstenen zamanlar beş adımda ayarlanır:



1. Programlama tuşuna (P) basın
- 2.Zaman aralığını seçin
- 3.Günü veya blok günleri seçin
- 4.Başlama zamanını tespit edin
- 5.Bitiş zamanını tespit edin

Her gün için üç zaman aralığı tanımlanabilir.

Yapılması gerekenler aşağıdaki tabloda tekrarlanmıştır:

Ekran	Gerekli adımlar
	Programlama tuşuna (P) basın - imleç (siyah üçgen) değiştirilebilen değeri (H1) işaretler ve bu değer yanıp sönmeye başlar. Ayar düğmesini çevirerek istenen zaman aralığını seçin. Ayar değerleri: H1, H2, H3

Ekran	Gerekli adımlar
	<p>Ayar düğmesine basın - imleç hafta bloğu göstergesini işaretler ve bu gösterge yanıp sönmeye başlar.</p> <p>Ayar düğmesini çevirerek bir blok program veya tek bir gün seçin.</p> <p>Ayar değerleri: MO - SU MO - FR SA - SU MO = Pazartesi TU = Salı WE = Çarşamba TH = Perşembe FR = Cuma SA = Cumartesi SU = Pazar</p>

Ekran	Gerekli adımlar
	<p>Ayar düğmesine basın - imleç başlama zamanını işaretler ve saat göstergesi yanıp sönmeye başlar.</p> <p>Ayar düğmesini çevirerek bir başlama zamanı seçin. Dakikaları ayarlamak için ayar düğmesine yeniden basın.</p>
	<p>Ayar düğmesine basın - imleç bitiş zamanını işaretler ve saat göstergesi yanıp sönmeye başlar.</p> <p>Ayar düğmesini çevirerek bir bitiş zamanı seçin. Dakikaları ayarlamak için ayar düğmesine yeniden basın.</p>

Tablo 4.3 Zaman aralıklarının ayarlanması

4 Kullanım

Gerektiğinde oda termostatının ayarını haftalık programdan, günlük programa değiştirebilirsiniz.

- Ana menüde F tuşuna yaklaşık 10 saniye kadar basın.
Zaman aralığı programlanırken, artık günler ekrana gelmez.

4.4 Oda Sıcaklığının Ayarlanması

Ana menüde gerçek oda sıcaklığı görünür.

İstenen oda sıcaklığını ana menüde doğrudan değiştirebilirsiniz.

Düşümlü oda sıcaklığı "ECO,, da ana menüde ayarlanıp değiştirilebilir.

İstenen oda sıcaklığının doğrudan ayarlanması

- Ayar düğmesini (ekranda ana menü var) çevirin. Gerçek sıcaklık göstergesi söner, işletme modu alanında güneş sembolü ve çok işlev seviyesinde istenen oda değeri gösterilir (örn. TEMP 20.0 °C).
- Ayar düğmesi çevrildiğinde istenen oda sıcaklığı doğrudan (yaklaşık 1 sn. sonra) istenen değere ayarlanır.

Ekrana yaklaşık 5 saniye sonra tekrar ana menü gelir.

Düşümlü "ECO,, sıcaklığının ayarlanması

- Ekrana ECO ve çok işlevli tuşta istenen bir değer görünene kadar çevirin. Düşümlü oda sıcaklığı ekrana gelir ve yanıp sönmeye başlar.
- Ayar tuşunu, istenen düşüm sıcaklığı (örn. ECO 15.0 °C) ekrana gelene kadar çevirin.

Ekрана yaklaşık 5 saniye sonra tekrar ana menü gelir.

4.5 Özel İşlevlerin Etkinleştirilmesi

Özel işlevlere erişmek için F tuşuna basın. Aşağıda verilen işlevler etkinleştirilebilir:

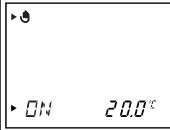
Ekran	Gerekli adımlar
	<p>Quick-Veto Quick-Veto işlevi ile oda sıcaklığı kısa bir süre için değiştirilebilir (bir sonraki zaman aralığına kadar). Özel işlev tuşuna (F) bir kez basın - Ekрана Quick-Veto sembolü ve istenen Quick-Veto oda sıcaklığı gelir. Ayar düğmesini, istenen Quick-Veto istenen oda sıcaklığı ekrana gelene kadar çevirin. Ekрана yaklaşık 10 saniye sonra tekrar ana menü gelir - bu işlev artık etkindir. Bu işlevi önceden bitirmek istiyorsanız, F tuşuna basmanız yeterlidir.</p>

4 Kullanım

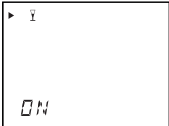
Ekran	Gerekli adımlar
	<p>Parti işlevi Parti işlevi seçildiğinde, bir sonraki düşümlü ısıtma evresi atlanır ve ısıtma evresi devam eder. Özel işlev tuşuna iki kez basın - Ekrandaki parti sembolü yaklaşık 10 sn. yanıp söner, daha sonra da bu işlev etkinleşir. Bir sonraki ısıtma evresine erişildiğinde, bu işlev otomatik olarak sona erer. Bu işlevi önceden bitirmek istediğinizde, F tuşuna basmanız yeterlidir. Bu işlev sadece Otomatik ☺ işletme modunda etkinleştirilebilir.</p>

Ekran	Gerekli adımlar
	<p>Tatil işlevi Tatil işlevinde ile oda termostatı kapatılır, sadece donma koruması işlevi devrede kalır. Özel işlev tuşuna üç defa basın - ekranda tatil işlevi sembolü yanıp söner. Ayar düğmesini, istenen tatil günleri sayısı ekrana gelene kadar çevirin. Bu işlev yaklaşık 10 saniye sonra etkindir ve seçilen zaman aralığı için işletme modu OFF konumuna gelir (bkz. Bölüm 4.1). Bu işlevi önceden bitirmek istediğinizde, F tuşuna basmanız yeterlidir.</p>

Tablo 4.4 Özel işlevler

4.6 Bilgi Alanı

Bilgi alanına erişmek için Bilgi tuşuna basın. Bilgi alanı seçilir seçilmez, ekrana Bilgi sembolü gelir. Bu tuşa basmaya devam ettiğinizde, ekrana sırasıyla aşağıdaki bilgiler gelir:

- Oda termostatının adı (VRT 240)
- Quick-Veto istenen oda sıcaklığı (eğer etkinse)
- Ayarlanmış olan istenen oda sıcaklık değeri (örn. TEMP 21.5 °C)
- Ayarlanmış düşünme sıcaklık değeri (örn. ECO 15.0 °C)
- Gün/ay/yıl (eğer takvim etkin ise)
- Ayarlanmış olan ısıtma zaman programları (her gün için teker teker zaman aralıkları)

4.7 Pil Değişirme

Oda termostatı pilin şarj durumunu kendiliğinden kontrol eder. Pillerin normal ömürleri 1,5 yıldır.

Pil tamamen boşalmadan yaklaşık 4 hafta önce, ana menüdeki çok işlevli göstergede BATT yazısı görünür.

Pil yuvası kontrol ünitesinin arkasındadır. Pil değiştirmek için oda termostatı duvar bağlantısından çıkartılmalıdır.

- Bir tornavida ile kapama mandallarını itina ile yana bastırın (Şekil 4.1) ve kontrol ünitesini öne doğru çekin.

4 Kullanım

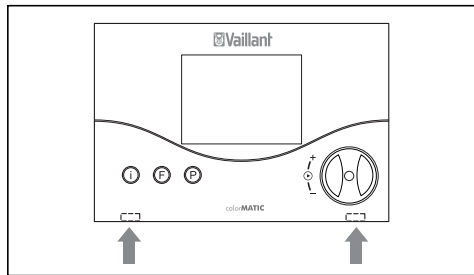

Şekil 4.1 Kapa mandallarının açılması

- Pilleri değiştirin (2x AAA-LR03; Şekil 4.2). Pilleri yerleştirirken kutuplarına dikkat edin.

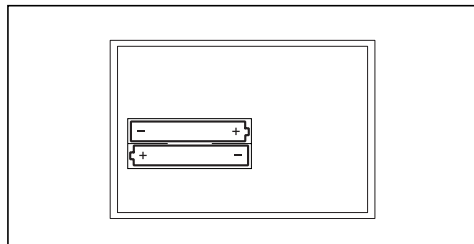

Şekil 4.2 Pil değiştirme

Piller vaktinde değiştirilmediği zaman, oda termostatu "Isıtma,, ⚙️ moduna geçer ve ısıtma sisteminin donması önlenir.

5 Fabrika Garantisi

Cihaz firmamızın garanti kapsamındadır. Garanti süresi cihazın devreye alınması ile başlar ve **iki yıldır**. Cihazın garanti süresi içerisinde gerek malzeme, gerekse imalat hatalarından dolayı arızalanması sonucu, bakım ve onarım işçilik masrafı alınmaksızın bedelsiz olarak yapılacaktır. Cihazın montajı ve elektrik kablolarının döşenmesi Vaillant yetkili satıcıları ve yetkili satıcılarımızın sertifikalı ustaları tarafından yapılacaktır. Cihazın yanlış montajından veya kullanma kılavuzuna uymama sonucu meydana gelen arızalar için firmamız mesuliyet kabul etmez. Bu

nedenle cihazı mutlaka bir Vaillant yetkili satıcısına monte ettiriniz.

6 Geri Dönüşüm ve Atık Toplama

Oda termostatını ve aksesuarları normal ev çöpüne karıştırmayın. Eski cihazın ve aksesuarının kurallara uygun bir şekilde özel atık toplama yerlerine verilmesini sağlayın.

Montaj Kılavuzu

7 Montaj ve İşletme Uyarıları

Montaj, elektrik bağlantısı ve cihaz ayarları ile ilk dereye alma tanınmış bir tesisat firmasına yaptırılmalıdır!

7.1 CE-İşareti

CE-İşareti ile calorMATIC 240 oda termostatu Vaillant ısıtma cihazları ile birlikte kullanıldığında, elektromanyetik uyumluluk yönetmeliği (Komisyon Direktifi 89/336/EEC) tarafından istene koşullara uyulduğu belirtilir.

7.2 Amacına Uygun Kullanım

Oda termostatu calorMATIC 240 tekniğın en son durumuna ve genel olarak kabul edilmiş emniyet tekniğı kurallarına göre üretilmiştir. Buna rağmen, yanlış veya amacına uygun olmayan şekilde kullanılması durumunda, kullanıcı ve üçüncü kişiler için hayati tehlike oluşabilir ve cihazlarla diğer kıymetli mallara hasar verilebilir.

Oda termostatu calorMATIC 240 ile, bir ısıtma sistemi mekan veya zamana bağlı olarak kontrol edilebilir.

Bunun dışındaki her türlü kullanım amacına uygun olmayan kullanım olarak tanımlanır. Bu gibi durumlarda oluşacak

zararlardan üretici/satıcı sorumlu değildir. Riziko sadece işleticiye aittir. Amacına uygun kullanıma, kullanma ve montaj kılavuzlarına uyulması da dahildir.

8 Emniyet Uyarıları ve Yönetmelikler

Bu cihaz, geçerli normların ve talimatların yerine getirilmesinden sorumlu olan bir tesisat firması tarafından monte edilmelidir. Bu kılavuza uyulmaması sonucu oluşacak hasarlardan sorumluluk kabul edilmez.

8.1 Emniyet Uyarıları



Tehlike!

Elektrik geçen bağlantılarda hayati tehlike vardır.

Oda termostatı üzerinde çalışma yapmadan önce, elektrik akımını kesin ve kontrol ünitesini gerilimsiz olarak duvar plakasından alın veya duvar bağlantısından çıkartın.

8.2 Talimatlar

Kablolama için piyasada yaygın olan kabloları kullanın.

- Kabloların minimum kesitleri 0,75 mm² olmalıdır.

Oda termostadı sadece kuru mekanlara monte edilebilir.

Cihazın elektrik kablosunun montajı, yerel elektrik standartlarına, cihazın montaj ve kullanma kılavuzuna uygun olarak yapılmalıdır. Kablo uçlarının bağlantısı yalnız yetkili Vaillant Servisi tarafından yapılmalıdır.

9 Montaj

9.1 Montaj Yeri

Oda termostadını, oda sıcaklığını tam olarak ölçebileceği bir yere (ısı birikimi önlenmeli, soğuk duvarlara monte edilmemelidir) monte edin. En uygun montaj yeri, oturma odasının bir iç duvarı ve yerden yaklaşık 1,5 m yükseklikte bir yerdir. Oda termostadı burada oda hava sıcaklığını - mobilya, perde vb. nesnelere tarafından sirkülasyonu önlenmeden - tespit edebilmelidir. Montaj yeri, kapı ve pencerelerden gelen hava ceryanı, radyatör, şömine duvarı, televizyon veya güneş ışınlarının oda termostadını

doğrudan etkileme olanağı olmayacak şekilde seçilmelidir. Oda termostatının bulunduğu odadaki radyatörler tamamen açık olmalıdır.

9.2 Oda Termostatının Montajı

Oda termostatı ısıtma cihazına 2 damarlı bağlantı kablosu ile 3-4 numaralı bağlantı klemenslerine bağlanır (bkz. Şekil 9.1, Poz. 5).

- Oda termostatını (1) duvar bağlantısından (7) çıkartın.
- Duvar montaj kaidesinin (7) iç koruyucu kapağını (2) açın. Açmak için, vidayı (3) sökün ve kapağı sağa doğru yukarıya katlayın.

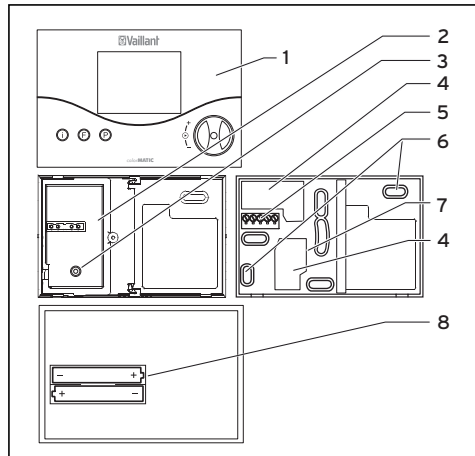

Şekil 9.1 Oda termostatının montajı

9 Montaj

- İki tespit deliđi (**6**) açın (6mm apında, bkz. Őekil 9.1) ve bu deliklere birlikte gelen dbelleri yerleřtirin.
- Bađlantı kablosunu, koruyucu kapađın altında bulunan kablo geiřinden (**4**) geirin.
- Duvar bađlantısını birlikte verilen vida ve dbellerle duvara tespit edin.
- Bađlantı kablosunu Blm 10'de aıklanıđı gibi bađlayın.
- İ koruyucu kapađı tekrar sola dođru dndrn ve vidasını sıkın.
- Birlikte verilen pilleri, cihazın arkasında bulunan pil yuvasına yerleřtirin (Őekil 9.1, Poz. **8**). Pilleri yerleřtirirken kutuplarına dikkat edin.
- Oda termostatını (**1**) duvar bađlantısına (**7**) yerleřtirin, st parasının arkasında bulunan saplamalar yuvalara (**2**) gemelidir.
- Oda termostatını yerine oturana kadar duvar bađlantısına bastırın.

10 Elektrik Bağlantısı

Emniyet bağlantısı sadece, uzman bir elektrik tesisatçısı tarafından bağlanmalıdır.



Tehlike!
Elektrik akımı taşıyan bağlantılarda elektrik şoku tehlikesi vardır. Cihazda çalışma yapmadan önce, elektrik akımı kesilmeli ve yanlışlıkla açılmaması için emniyete alınmalıdır.

10.1 Oda Termostatının Bağlanması

Isıtma cihazı 2 damarlı bağlantı kablosu ile kontrol edilir. Kullanılacak bağlantı kablosunun kesiti en az $2 \times 0,75 \text{ mm}^2$, maksimum $2 \times 1,5 \text{ mm}^2$ olmalıdır.

- Isıtma cihazının 3 ve 4 numaralı klemenslerindeki köprüyü sökün (eğer varsa).
- Ki damarlı kabloyu duvar montaj kaidesindeki 3-4 numaralı klemenslere ve ısıtma cihazının elektrik bağlantı kutusuna bağlayın. 3-4 numaralı damarlar birbirlerine karıştırılmamalıdır.

10 Elektrik Bağlantısı, 11 Devreye Alma

Isıtma cihazının kılavuzunu göz önünde bulundurun.

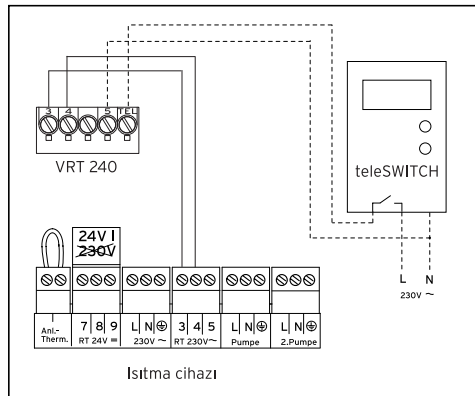

Şekil 10.1 Elektrik bağlantısı

10.2 teleSWITCH Bağlantısı (eğer mevcutsa)

- teleSWITCH Şekil 10.1'de görüldüğü gibi bağlanmalıdır. teleSWITCH kılavuzunu da göz önünde bulundurun.

11 Devreye Alma

Sistem parametrelerinin yerel koşullara göre ayarlanabilmesi için, bu sistem parametrelerinin bir kısmı değiştirilmelidir. Sistem parametreleri bir kullanım alanında toplanmıştır ve sadece uzman tesisatçılar tarafından ayarlanmalıdır.

Servis/arıza teşhis alanı da tesisatçı için öngörülmüştür ve servis çalışmalarında ona destek olur.

11.1 Tesisatçı Alanı

Tesisatçı alanına geçmek için P tuşuna basın.

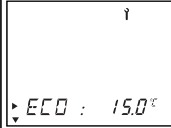
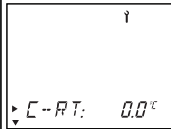

- P tuşuna yaklaşık 10 saniye kadar basın.
Ekran somun anahtarı sembolü ve ilk parametre gelir.
- Ayar düğmesine basın. Sistem parametrelerini sırayla ekrana getirebilirsiniz.
- İstenen değeri ayarlamak için, ayar düğmesini çevirin.

P tuşuna bastığınızda, ekran göstergesi ama menüye geri döner. Aşağıdaki sistem parametreleri seçilip değiştirilebilir:

Ekran	Ayar düğmesi ile yapılan ayar
	Sıcaklık düşümü Fabrika ayarı: 15 °C Ayar aralığı: 5 ... 30 °C
	Gerçek oda sic. düzeltmesi Gösterge değeri +/- 3 °C arasında kalibre edilebilir Fabrika ayarı: 0 °C

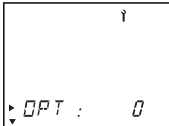
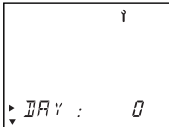
11 Devreye Alma

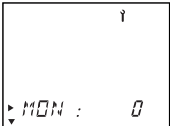
Ekran	Ayar düğmesi ile yapılan ayar
	Kontrol davranışı/Hat ayarı Oda büyüklüğüne veya radyatöre optimum uyum sağlama Fabrika ayarı: 0 Ayar aralığı: -5 ... +5 (pozitif değerler: oda termostatının cihazının aç-kapa davranışı yavaş; negatif değerler: oda termostatının aç-kapa davranışı hızlı)
	Gün ayar değeri Takvimi etkinleştirmek için

Ekran	Ayar düğmesi ile yapılan ayar
	Ay ayar değeri Takvimi etkinleştirmek için
	Yıl ayar değeri Takvimi etkinleştirmek için

Tablo 11.1 Sistem parametreleri

11.2 Servis/Arıza Teşhis Alanı

Servis/arıza teşhis alanına geçmek için P tuşuna ve ayar düğmesine basın.

- P tuşu ile ayar düğmesine aynı anda yaklaşık 3 saniye basın.

Birinci adımda bir ısı talebi gerçekleşir ve ısıtma cihazı ile aç-kapa rölesi arasındaki bağlantı kontrol edilir.

Daha sonra da ayar düğmesine basarak diğer tüm test olanakları seçilebilir. P tuşuna bastığınızda, ekran göstergesi ama menüye geri döner.

Aşağıdaki testler ekrana getirilebilir:

Ayar düğmesi	Test	Test akışı
Basın ve P tuşuna basın yakl. 3 Sek.	Isı talebi	Röle ısı talebine geçer (Gösterge: CH ON)
Çevirin	teleSWITCH girişi	teleSWITCH girişi durum göstergesi
Basın	Ekran testi	Tüm gösterge elemanları ekrana gelir.
Basın	Yazılım versiyonu	Yazılım versiyonu ekrana gelir.

Tablo 11.2 Servis/Arıza teşhisi

Fabrika ayarlarına dönüş

- Oda termostatını tekrar fabrika ayarına getirmek için, P tuşuna yaklaşık 15 saniye basın.

11.3 Kullanıcıya Teslim Etme

Oda termostatı kullanıcıya teslim edilmeden önce kendisine cihazın nasıl çalıştığı anlatılmalıdır.

- İşleticiye ait kılavuzları ve cihaz belgelerini, saklaması için kendisine verin.
- Kullanıcı ile birlikte kullanım kılavuzunu okuyun ve soruları varsa, bunları cevaplandırın.
- Kullanıcıya özellikle dikkat etmesi gerektiği emniyet uyarılarını açıklayın.
- Kullanıcıya, kılavuzların daima oda termostatının yakınında bulunması gerektiğini belirtin.

12 Teknik Bilgiler

Tanım	Birim	
İşletme gerilimi	V	3 V (2xAAA)
Geçerli maks. ortam sıcaklığı	°C	50
Pilin ömrü	Ay	yakl. 18
Bağlantı kablolarının minimum kesitleri	mm ²	0,75
Korunma türü		IP 20
Kontrol cihazının korunma sınıfı		II
TEL girişi aktif	V	230~
Boyutlar		
Yükseklik	mm	97
Genişlik	mm	146
Derinlik	mm	34

Tablo 12.1 Teknik Bilgiler

13 Vaillant Müşteri Servisi

Vaillant Servis

Tel : 444 2 888

Pro provozovatele a servisního technika

Návod k obsluze a instalaci zařízení calorMATIC 240

Pokojový termostat

VRT 240

CZ

Obsah

Informace k dokumentaci	4	4	Obsluha	8
Použité symboly.....	4		4.1 Nastavení provozních režimů.....	9
Archivace podkladů.....	4		4.2 Nastavení dne v týdnu a času.....	10
			4.3 Nastavení doby vytápění.....	11
Bezpečnost	5		4.4 Nastavení pokojové teploty	14
			4.5 Aktivace zvláštních funkcí	15
Návod k obsluze	6		4.6 Informační úroveň.....	17
			4.7 Výměna baterií	17
1 Přehled zařízení	6	5	Záruční lhůta	19
2 Přehled displeje	7	6	Recyklace a likvidace	19
3 Popis zařízení	8			

Návod k instalaci	20	10 Elektroinstalace	25
7 Pokyny k instalaci a provozu ..	20	10.1 Připojení pokojového	
7.1 Označení CE	20	termostatu	25
7.2 Použití v souladu s určením	20	10.2 Připojení teleSWITCH (je-li	
8 Bezpečnostní pokyny		k dispozici)	26
a předpisy	21	11 Uvedení do provozu	26
8.1 Bezpečnostní pokyny	21	11.1 Úroveň servisního technika	27
8.2 Předpisy	22	11.2 Servisní/diagnostická úroveň	29
9 Montáž	22	11.3 Předání provozovateli	30
9.1 Umístění	22	12 Technické parametry	30
9.2 Montáž pokojového termostatu .	23	13 Zákaznické služby společnosti	
		Vaillant	31

Informace k dokumentaci

Následující informace platí pro celou dokumentaci.

Společně s tímto návodem k instalaci a obsluze platí také další podklady.

Za škody, které vzniknou nedodržením těchto návodů, nepřebírá výrobce žádnou odpovědnost.

Použité symboly

Při instalaci zařízení dbejte bezpečnostních pokynů v tomto návodu!



Nebezpečí!

**Bezprostřední nebezpečí
ohrožující zdraví člověka a jeho život!**

- Symbol potřebné činnosti

Archivace podkladů

Návod k obsluze a instalaci předejte provozovateli zařízení. Ten zajistí jeho uložení tak, aby návod byl v případě potřeby k dispozici.

Bezpečnost

Pokojový termostat musí být instalován autorizovaným servisem, který je odpovědný za dodržení platných norem a předpisů.

Za škody, které vzniknou nedodržením tohoto návodu, nepřebírá výrobce žádnou odpovědnost.

Návod k obsluze

1 Přehled zařízení

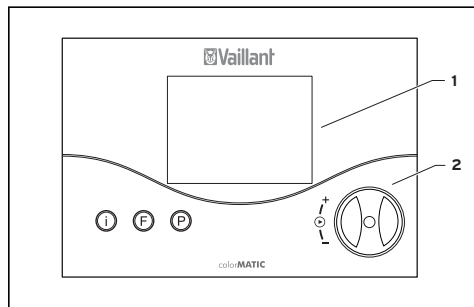

Obr. 1.1 Přehled zařízení

Legenda

- 1 Displej
- 2 Ovladač (otočit a stisknout)
- I Informační tlačítko
- F Tlačítko zvláštních funkcí
- P Tlačítko programování/úroveň servisního technika

2 Přehled displeje

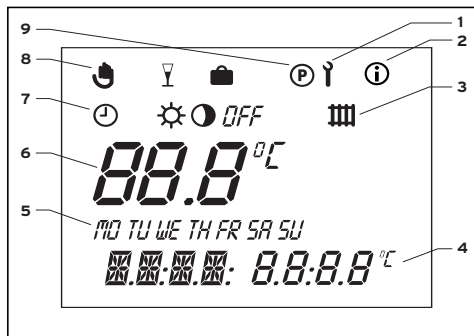

Obr. 2.1 Přehled displeje

Legenda

- 1 Úroveň servisního technika a servisní/diagnostická úroveň
- 2 Informační úroveň
- 3 Symbol topného okruhu
- 4 Multifunkční displej
- 5 Dny v týdnu
- 6 Skutečná teplota
- 7 Provozní režimy
- 8 Zvláštní funkce
- 9 Programování - časový program

3 Popis zařízení

Zařízení calorMATIC 240 je baterií napájený pokojový termostat s týdenním programem vytápění, vhodný pro připojení na topná zařízení Vaillant. Pomocí zařízení calorMATIC 240 lze zadávat pokojovou teplotu s programy vytápění. Dále lze nastavit zvláštní funkce, jako například funkci Party. Napájení termostatu zajišťují dvě baterie (AAA-LR03).

4 Obsluha



Princip obsluhy je založen na třech tlačítkách a jednom ovladači (koncepte ovládání „Otoč a stiskni“ společnosti Vaillant).

Na displeji se v základním zobrazení zobrazuje aktuální provozní režim (například ☺ ✨) nebo příslušná zvláštní funkce (pokud je aktivní) a aktuální pokojová teplota, aktuální den v týdnu, aktuální čas a symbol topného okruhu v případech, kdy je potřeba vytápění.

4.1 Nastavení provozních režimů

Tabulka 4.1 poskytuje přehled o provozních údajích, které lze nastavit.

- Jestliže je na termostatu základní zobrazení, stiskněte jednou ovladač - na displeji bliká symbol nastaveného provozního režimu.
- Otáčejte ovladačem, až se na displeji zobrazí požadovaný provozní režim. Zhruba po 5 sekundách přeskočí ukazatel zpět do základního zobrazení.

Symbol	Význam
	Automatika: Provoz topného okruhu přechází podle časového programu nastaveného na termostatu mezi provozními režimy vytápění ☀ a pokles 🌑.
	Vytápění: Topný okruh pracuje nezávisle na časovém programu nastaveném na termostatu a řídí se jen podle pokojové teploty.
	Pokles: Topný okruh pracuje nezávisle na časovém programu nastaveném na termostatu v režimu snížené teploty „ECO“.

Tab. 4.1 Provozní režimy

Symbol	Význam
<i>OFF</i>	Vypnuto: Topný okruh je vypnutý, pokud není aktivní funkce ochrany proti mrazu (závisí na pokojové teplotě < 5 °C).

Tab. 4.1 Provozní režimy (pokrač.)

4.2 Nastavení dne v týdnu a času

K nastavení aktuálního času a aktuálního dne v týdnu jsou ze základního zobrazení třeba následující kroky:

- Stiskněte ovladač, až začne blikat některý den v týdnu.
- Otáčejte ovladačem, dokud neblíká aktuální den v týdnu.

MO = pondělí

TU = úterý

WE = středa

TH = čtvrtek

FR = pátek

SA = sobota

SU = neděle

- Stiskněte ovladač. Začne blikat ukazatel hodin.
- Ovladačem pootočte na požadovanou hodinu.
- Stiskněte ovladač. Začne blikat ukazatel minut.
- Ovladačem pootočte na aktuální minutu.

Zhruba po 5 sekundách přeskočí ukazatel zpět do základního zobrazení.

Jestliže byl v úrovni servisního technika nastaven roční kalendář jako aktivní, lze po nastavení hodin stejným způsobem nastavit také den, měsíc a rok. Díky tomu lze automaticky přepínat na letní/zimní čas.

4.3 Nastavení doby vytápění

Termostat je vybaven základním programem (viz tabulka 4.2).

Časové okno	Den v týdnu/ blok týdne	Čas počátku	Čas konce
H1	MO-FR (po-pá)	6:00	22:00
H2	–	–	–
H3	–	–	–
H1	SA (so)	7:30	23:30
H2	–	–	–
H3	–	–	–
H1	SU (ne)	7:30	22:00
H2	–	–	–
H3	–	–	–

Tab. 4.2 Základní program nastavený ve výrobě

4 Obsluha

Základní program nastavený ve výrobě lze upravit podle svých individuálních potřeb. Nastavení požadovaných časů se provádí v pěti krocích:

1. Stiskněte tlačítko programování P
2. Zvolte časové okno
3. Zvolte den v týdnu nebo blok týdne
4. Určete čas počátku
5. Určete čas konce

Pro každý den lze definovat vždy tři časová okna.

V následující tabulce jsou k ujasnění znovu přehledně uvedeny jednotlivé kroky:

Displej	Potřebné kroky
	Stiskněte tlačítko programování P - kurzor (černý trojúhelník) označí hodnotu (H1), kterou lze změnit a která navíc bliká. Otáčením ovladače zvolte požadované časové okno. Hodnoty nastavení: H1, H2, H3

Displej	Potřebné kroky
	<p>Stiskněte ovladač - kurzor označí zobrazení bloku týdne, který navíc bliká. Otáčením ovladače zvolte požadovaný program bloku nebo jednotlivý den v týdnu. Hodnoty nastavení:</p> <p>MO - SU MO - FR SA - SU MO = pondělí TU = úterý WE = středa TH = čtvrtek FR = pátek SA = sobota SU = neděle</p>

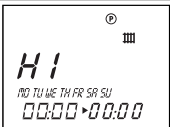
Displej	Potřebné kroky
	<p>Stiskněte ovladač - kurzor označí dobu počátku, zobrazení hodin bliká. Otáčením ovladače zvolte dobu počátku. K nastavení minut znovu stiskněte ovladač.</p>
	<p>Stiskněte ovladač - kurzor označí dobu konce, zobrazení hodin bliká. Otáčením ovladače zvolte dobu konce. K nastavení minut znovu stiskněte ovladač.</p>

Tab. 4.3 Nastavení časového okna

4 Obsluha

V případě potřeby lze přepínat termostat z týdenního na denní program.

- V základním zobrazení stiskněte tlačítko F zhruba na 10 sekund. Při programování časových oken se tentokrát nezobrazují dny v týdnu.

4.4 Nastavení pokojové teploty

V základním zobrazení bude zobrazena aktuální pokojová teplota.

Požadovanou pokojovou teplotu můžete nastavit přímo v základním zobrazení. V základním zobrazení můžete rovněž nastavit, případně změnit, teplotu poklesu „ECO“.

Přímé nastavení požadované pokojové teploty

- Otočte ovladačem (displej v základním zobrazení). Zobrazení skutečné teploty zmizí, v úrovni provozních režimů se zobrazí symbol slunce a v multifunkční úrovni se zobrazí požadovaná pokojová teplota (např. TEMP 20.0 °C).
- Otáčením ovladače lze pokojovou teplotu nastavit ihned (zhruba po 1 sekundě) na požadovanou teplotu. Zhruba po 5 sekundách přeskočí ukazatel zpět do základního zobrazení.

Nastavení snížené teploty „ECO“

- Stiskněte opakovaně ovladač, až se na displeji v multifunkční úrovni zobrazí indikace ECO společně s požadovanou hodnotou. Snížená teplota se zobrazí a začne blikat.
- Pootáčejte ovladačem, až se zobrazí požadovaná snížená teplota (například ECO 15,0 °C).

Zhruba po 5 sekundách přeskočí ukazatel zpět do základního zobrazení.

4.5 Aktivace zvláštních funkcí

Přístup ke zvláštním funkcím je umožněn pomocí tlačítka F. Můžete aktivovat následující funkce:

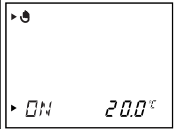
Displej	Potřebné kroky
	<p>Quick-Veto Pomocí funkce Quick-Veto lze na krátkou dobu změnit pokojovou teplotu (až do dalšího časového okna). Stiskněte jednu tlačítko zvláštní funkce F - na displeji se zobrazí symbol Quick-Veto a také požadovaná pokojová teplota Quick-Veto. Otáčejte ovladačem, dokud se nezobrazí požadovaná pokojová teplota Quick-Veto. Přibližně po 10 sekundách naskočí zpátky základní zobrazení - funkce je aktivována. K předčasnému ukončení funkce stačí stisknout tlačítko F.</p>

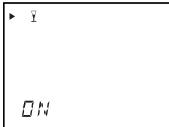
Displej	Potřebné kroky
	<p>Funkce Party</p> <p>Jestliže aktivujete funkci Party, bude fáze vytápění pokračovat přes následující fázi poklesu. Stiskněte dvakrát tlačítko zvláštní funkce - na displeji bliká zhruba po dobu 10 sekund symbol Party. Poté je funkce aktivní.</p> <p>Deaktivace funkce se děje automaticky v okamžiku dosažení následující fáze vytápění.</p> <p>Chcete-li funkci předem deaktivovat, stačí stisknout tlačítko F. Aktivace funkce je možná jen v provozním režimu Automatika ☺.</p>

Displej	Potřebné kroky
	<p>Funkce Prázdniny</p> <p>Funkcí Prázdniny se termostat vypne, funkce ochrany před mrazem však zůstává v provozu. Stiskněte třikrát tlačítko zvláštní funkce - na displeji bliká symbol funkce Prázdniny. Ovladačem otáčejte, až se zobrazí požadovaný počet dnů prázdnin. Po 10 sekundách je funkce aktivní a provozní režim se na zvolenou dobu nastaví na OFF resp. Vypnuto (viz kapitola 4.1).</p> <p>Chcete-li funkci předem deaktivovat, stačí stisknout tlačítko F.</p>

Tab. 4.4 Zvláštní funkce

4.6 Informační úroveň

Stisknutím tlačítka Info se vyvolá informační úroveň. Ihned po vyvolání informační úrovně se její symbol zobrazí na displeji. Opakovaným stisknutím tohoto tlačítka se postupně zobrazují následující informace:

- název pokojového termostatu (VTR 240)
- požadovaná pokojová teplota Quick-Veto (je-li aktivní)
- nastavená požadovaná pokojová teplota (například TEMP 21,5 °C)
- nastavená snížená teplota (například ECO 15,0 °C)
- den/měsíc/rok (je-li aktivní roční kalendář)

- nastavené časové programy vytápění (jednotlivá časová okna za den)

4.7 Výměna baterií

Termostat samostatně kontroluje stav baterií, jejichž běžná životnost se pohybuje okolo 1,5 roku. Přibližně 4 týdny před úplným vybitím baterií se v multifunkční části základního zobrazení objeví nápis BATT. Příhrádka s bateriemi se nachází na zadní straně termostatu. Při výměně baterií musíte termostat sejmout z držáku na zdi.

- Pomocí šroubováku opatrně zatlačte zajišťovací zoubky na stranu

4 Obsluha

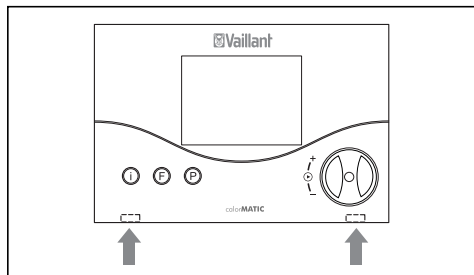

Obr. 4.1 Uvolnění zajišťovacích zoubků

(obr. 4.1) a vytáhněte termostat dopředu.

- Nyní vyměňte baterie (2x AAA-LR03; obr. 4.2). Dávejte pozor na správné umístění pólů baterií.

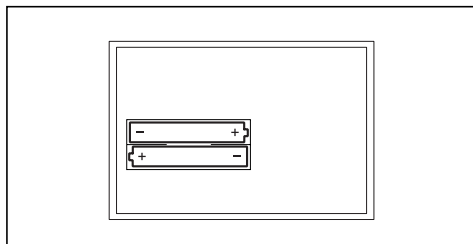

Obr. 4.2 Výměna baterií

Nejsou-li baterie vyměněny včas, přejde termostat do režimu „vytápění“ ☀, aby se zabránilo zamrznutí objektu.

5 Záruční lhůta

Výrobce poskytuje na přístroj záruku ve lhůtě a za podmínek, které jsou uvedeny v záručním listě. Záruční list je nedílnou součástí dodávky přístroje a jeho platnost je podmíněna úplným vyplněním všech údajů.

6 Recyklace a likvidace

Pokojový termostat ani jeho příslušenství nepatří do domovního odpadu. Zajistěte, aby staré zařízení a eventuální příslušenství bylo doručeno kvalifikovanému podniku k řádné likvidaci.

Návod k instalaci

7 Pokyny k instalaci a provozu

Montáž, elektrické připojení, nastavení přístroje a první uvedení do provozu smí provést pouze autorizovaný kvalifikovaný servis!

7.1 Označení CE

Označení CE dokládá, že pokojový termostat calorMATIC 240 ve spojení s topnými zařízeními Vaillant splňuje základní požadavky směrnice o elektromagnetické slučitelnosti (směrnice 89/336/EHS Rady).

7.2 Použití v souladu s určením

Pokojový termostat calorMATIC 240 byl zkonstruován na základě moderní techniky a uznávaných bezpečnostních pravidel. Přesto může při neodborném používání nebo použití v rozporu s účelem dojít k ohrožení zdraví a života uživatele nebo třetích osob, nebo k ohrožení zařízení či jiných věcných hodnot.

Pokojový termostat calorMATIC 240 slouží k prostorovému a časovému řízení topných zařízení.

Jiné použití nebo použití přesahující toto určení se považuje za použití v rozporu s určením zařízení. Za takto vzniklé škody nenese výrobce/dodavatel žádnou

odpovědnost. Riziko nese samotný provozovatel.

Ke správnému použití v souladu s určením patří také dodržování návodu k obsluze a instalaci.

8 Bezpečnostní pokyny a předpisy

Přístroj musí instalovat autorizovaný kvalifikovaný servis, který odpovídá za dodržení stávajících norem a předpisů. Za škody, které vzniknou nedodržováním tohoto návodu, nepřebírá výrobce žádnou odpovědnost.

8.1 Bezpečnostní pokyny



Nebezpečí!

Nebezpečí ohrožení života v důsledku úrazu elektrickým proudem na vodivých připojeních. Před pracemi na přístroji odpojte přívod elektrické energie a zabezpečte jej před opětovným zapnutím.

Termostat snímejte ze zdi, případně vyjímejte z držáku, jen když není pod napětím.

8.2 Předpisy

K zapojení používejte běžně dostupná vedení.

- Minimální průřez vedení:
0,75 mm²

Termostat smí být instalován jen v suchých prostorách.

Dodržujte veškeré příslušné normy a předpisy.

9 Montáž

9.1 Umístění

Pokojevý termostat namontujte tak, aby bylo zajištěno správné měření teploty místnosti (nesmí docházet k hromadění tepla, přístroj neinstalujte na chladné stěny atd.).

Nejvhodnější je umístění v hlavním obývacím prostoru na vnitřní stěně ve výšce přibližně 1,5 m. Tam může pokojový termostat měřit teplotu proudícího vzduchu v místnosti. Proudění vzduchu nesmí bránit nábytek, závěsy ani jiné předměty. Místo instalace je třeba zvolit tak, aby pokojový termostat nebyl vystaven přímému působení

průvanu ode dveří nebo oken ani působení tepelných zdrojů (například topných těles, stěny s komínem, televizního přijímače nebo slunečního záření). V místnosti, ve které je pokojový termostat instalován, musí být všechny ventily topných těles zcela otevřené.

9.2 Montáž pokojového termostatu

Propojení s topným zařízením je zajištěno dvoužilovým spojovacím vedením na přívodních svorkách 3-4 (viz obr. 9.1, pol. 5).

- Vytáhněte pokojový termostat (1) z držáku na stěně (7).

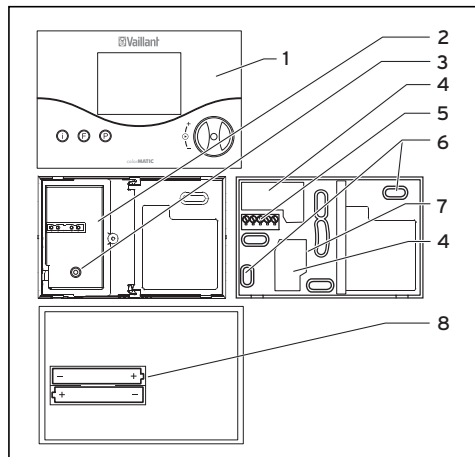

Obr. 9.1 Montáž pokojového termostatu

9 Montáž

- Otevřete vnitřní ochranný kryt (**2**) držáku na stěně (**7**) tak, že uvolníte šroub (**3**) a kryt vyklopíte doprava.
 - Do stěny vyvrtejte dva otvory (**6**) o průměru 6 mm (podle obrázku 9.1) a vsadte do nich přiložené hmoždinky.
 - Ved'te přívodní kabel kabelovou průchodkou (**4**), která se nachází pod vnitřním ochranným krytem.
 - Držák k upevnění na stěnu upevněte ke stěně pomocí přiložených šroubů.
 - Připojte přívodní kabel podle kap. 10.
 - Sklopte vnitřní ochranný kryt zpět doleva a upevněte jej pomocí šroubu.
 - Vložte přiložené baterie do přihrádky na baterie, která se nachází na zadní straně termostatu (obr. 9.1, pol. **8**).
- Dávejte pozor na správné umístění pólů baterií.
- Nasad'te pokojový termostat (**1**) na držák na stěně (**7**) tak, aby kolíky na zadní straně horního dílu zapadaly do vybrání (**2**).
 - Pokojový termostat zatlačte na držák, až zaklapne na své místo.

10 Elektroinstalace

Elektrické zapojení smí provádět výhradně autorizovaný kvalifikovaný servis.



Nebezpečí!

Nebezpečí ohrožení života v důsledku úrazu elektrickým proudem na vodivých přípojkách. Před pracemi na zařízení odpojte napájení a zajistěte ho před opětovným zapnutím.

10.1 Připojení pokojového termostatu

Řízení topného zařízení je zajištěno dvoužilovým spojovacím vedením. Jako spojovací vedení použijte kabely o průřezu minimálně 2 x 0,75 mm², maximálně 2 x 1,5 mm².

- Odstraňte na topném zařízení můstek na přívodních svorkách 3 a 4 (pokud tam je).
- Připojte dvoužilové spojovací vedení na přívodní svorky 3-4 v držáku termostatu i v ovládací skříňce topného zařízení.
Dbejte na to, aby žíly 3-4 nebyly zaměněny.

10 Elektroinstalace, 11 Uvedení do provozu

Dbejte pokynů v návodu k topnému zařízení.

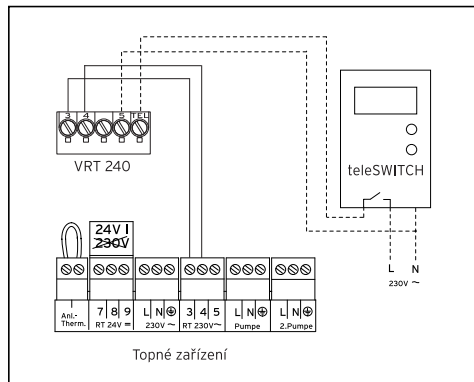

Obr. 10.1 Elektrické zapojení

10.2 Připojení teleSWITCH (je-li k dispozici)

- Příklad připojení teleSWITCH podle obrázku 10.1. Dbejte také návodu k přístroji teleSWITCH.

11 Uvedení do provozu

Aby bylo možné vyladit parametry zařízení optimálně na panující podmínky, je potřeba nastavit některé parametry zařízení. Parametry zařízení jsou zahrnuty do úrovně obsluhy a nastavovat by je měl servisní technik.

Servisní/diagnostická úroveň je rovněž určena pro servisního technika a má mu pomoci při provádění servisu.

11.1 Úroveň servisního technika

Úroveň servisního technika lze vyvolat tlačítkem P.

- Stiskněte tlačítko P zhruba na 10 sekund.
Na displeji se zobrazí symbol šroubováku s klíčem a první parametr.
- Stiskněte ovladač. Postupně lze vyvolat všechny parametry zařízení.
- Otáčením ovladače nastavujte požadované hodnoty.

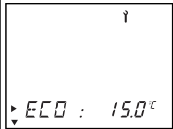
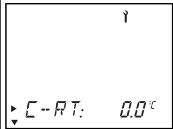

Pokud stisknete tlačítko P, přejde ukazatel zpět do základního zobrazení.

Vyvolat a měnit lze následující parametry zařízení:

Displej	Nastavení otáčením ovladače
	Snížená teplota Tovární nastavení: 15 °C Rozsah nastavení: 5 ... 30 °C
	Korekce skutečné pokojové teploty Úprava zobrazované hodnoty v rozsahu max. +/- 3 °C Tovární nastavení: 0 °C

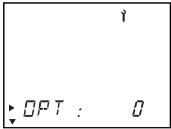
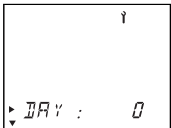
11 Uvedení do provozu

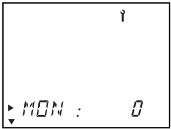
Displej	Nastavení otáčením ovladače
	<p>Chování termostatu/ přizpůsobení úseku K optimálnímu přizpůsobení velikosti prostoru případně rozložení topných těles Tovární nastavení: 0 Rozsah nastavení: -5 ... +5 (kladné hodnoty: pomalejší spínání termostatu; záporné hodnoty: zvýšená rychlost termostatu při spínání)</p>
	<p>Hodnota nastavení - den K aktivaci ročního kalendáře</p>

Displej	Nastavení otáčením ovladače
	<p>Hodnota nastavení - měsíc K aktivaci ročního kalendáře</p>
	<p>Hodnota nastavení - rok K aktivaci ročního kalendáře</p>

Tab. 11.1 Parametry zařízení

11.2 Servisní/diagnostická úroveň

Servisní/diagnostickou úroveň lze vyvolat tlačítkem P a ovladačem.

- Stiskněte tlačítko P a současně stiskněte ovladač zhruba na 3 sekundy. V prvním kroku bude vyvolán požadavek na vytápění, aby se zkontrolovalo propojení s topným zařízením a spínacím relé.

Poté můžete stisknutím ovladače vyvolat všechny možnosti testování. Pokud stisknete tlačítko P, přejde ukazatel zpět do základního zobrazení.

Můžete vyvolat následující testy:

Ovladač	Test	Průběh testování
Stiskněte a zároveň stiskněte tlačítko P zhruba na 3 sekundy.	Požadavek vytápění	Relé sepne požadavek vytápění (Zobrazení: CH ON)
Otočit	Vstup teleSWITCH	Zobrazení stavu vstupu teleSWITCH
Stisknout	Test displeje	Zobrazí se všechny prvky na displeji.
Stisknout	Verze softwaru	Zobrazí se verze softwaru.

Tab. 11.2 Servis/diagnostika

Vynulování na tovární nastavení

- Chcete-li termostat uvést zpět na tovární nastavení, stiskněte tlačítko P na 15 sekund.

11.3 Předání provozovateli

Provozovatel termostatu musí být poučen o zacházení s termostatem a o jeho funkci.

- Provozovateli předejte všechny návody a doklady zařízení, které jsou určeny pro něj, aby si je uschoval.
- S provozovatelem si podrobně projděte návod k obsluze a odpovězte na jeho případné dotazy.
- Upozorněte provozovatele zejména na bezpečnostní pokyny, které musí dodržovat.
- Upozorněte provozovatele na to, že návody musí zůstat v blízkosti termostatu.

12 Technické parametry

Popis	Jednotka	
Provozní napětí	V	3 V (2xAAA)
Přípustná teplota prostředí max.	°C	50
Životnost baterie	měsíc	cca 18
Minimální průřez přívodních vedení	mm ²	0,75
Druh ochrany		IP 20
Třída ochrany pro regulátory		II
Vstup TEL aktivní	V	230~
Rozměry		
Výška	mm	97
Šířka	mm	146
Hloubka	mm	34

Tab. 12.1 Technické parametry

13 Zákaznické služby společnosti Vaillant

Servis je zajištěn sítí smluvních servisních organizací.

Для пользователя и для специалистов

Инструкция по эксплуатации и монтажу
calorMATIC 240

Регулятор температуры помещения

VRT 240

UA

Оглавление

Указания к документации	4	4 Эксплуатация	8
Используемые символы	4	4.1 Настройка режимов эксплуатации...	9
Хранение документации	4	4.2 Настройка дня недели и времени	10
Техника безопасности	5	4.3 Настройка значений времени нагрева	11
Руководство по эксплуатации	6	4.4 Регулировка температуры помещения	14
1 Общий вид устройства	6	4.5 Активирование специальных функций	15
2 Общий вид дисплея	7	4.6 Информационный уровень.....	17
3 Описание устройства	8	4.7 Замена батареи.....	18
		5 Заводская гарантия и ответственность	19
		6 Утилизация упаковки и аппарата .	20

Инструкция по монтажу	21	10 Электромонтаж	26
7 Указания по монтажу и эксплуатации	21	10.1 Подключение регулятора температуры помещения	27
7.1 Знаки соответствия.....	21	10.2 Подключение teleSWITCH (если имеется).....	28
7.2 Использование по назначению.....	21	11 Ввод в эксплуатацию.	28
8 Указания по технике безопасности и предписания	22	11.1 Уровень специалиста.....	28
8.1 Указания по технике безопасности ...	23	11.2 Уровень обслуживания/диагностики	30
8.2 Предписания	23	11.3 Передача пользователю	31
9 Монтаж.	24	12 Технические данные	32
9.1 Место монтажа	24	13 Заводская гарантийно-консультационная служба Vaillant.	32
9.2 Монтаж регулятора температуры помещения	24		

Указания к документации

Следующие указания представляют собой «путеводитель» по всей документации. В сочетании с данной инструкцией по монтажу и эксплуатации действительна и другая документация.

За ущерб, вызванный несоблюдением данных инструкций, мы не несем никакой ответственности.

Используемые символы

При монтаже устройства соблюдайте указания по технике безопасности, приведенные в данной инструкции!



Опасно!

Непосредственная опасность для здоровья и жизни!

- Символ необходимости выполнения какого-либо действия

Хранение документации

Передайте данную инструкцию по эксплуатации и монтажу фирме, эксплуатирующей установку. Она берет на себя хранение инструкции, чтобы она всегда имелась под рукой в случае необходимости.

Техника безопасности

Монтаж регулятора температуры помещения должен быть выполнен аттестованной специализированной организацией, которая несет ответственность за выполнение существующих стандартов и предписаний.

За ущерб, вызванный несоблюдением данной инструкции, мы не несем никакой ответственности.

Руководство по эксплуатации

1 Общий вид устройства



Рис. 1.1 Общий вид устройства

Пояснения к рисунку

- 1 Дисплей
- 2 Задатчик (вращение и щелчок)
- I Информационная кнопка
- F Кнопка специальных функций
- P Кнопка программирования/уровень специалиста

2 Общий вид дисплея

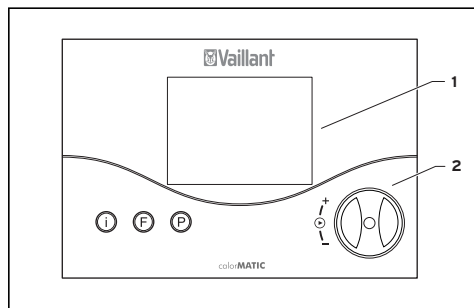

Рис. 2.1 Общий вид дисплея

Пояснения к рисунку

- 1 Уровень специалиста и уровень обслуживания/диагностики
- 2 Информационный уровень
- 3 Пиктограмма контура отопления
- 4 Многофункциональный индикатор
- 5 Дни недели
- 6 Действительная температура
- 7 Режимы эксплуатации
- 8 Специальные функции
- 9 Программирование временной программы

3 Описание устройства

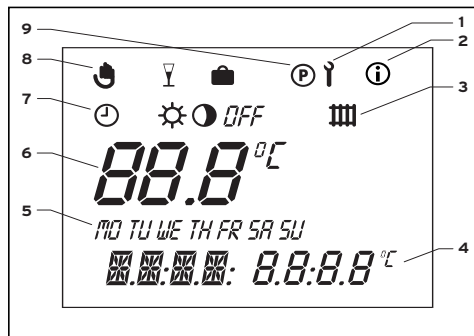
calorMATiC 240 - это имеющий батарейное питание регулятор температуры помещения с недельной отопительной программой, предназначенный для присоединения к нагревательным аппаратам Vaillant. Используя calorMATiC 240, Вы можете задавать температуру помещения с помощью недельных отопительных программ. Кроме того, Вы можете настраивать специальные функции, например, функцию вечеринки. Питание регулятора обеспечивается двумя батареями (AAA-LR03).

4 Эксплуатация

Принцип управления основывается на трех кнопках и одном задатчике (концепция управления Vaillant «Вращение и щелчок»). При базовой индикации на дисплее указывается текущий режим эксплуатации (например, ☉ ☼) или, если активирована, соответствующая специальная функция, а также текущая температура помещения, текущий день недели, текущее время, а также пиктограмма контура отопления, если имеется потребность в тепле.

4.1 Настройка режимов эксплуатации

В табл. 4.1 приведен перечень режимов эксплуатации, которые Вы можете настроить.

- Если регулятор находится на базовой индикации, нажмите один раз задатчик - на дисплее начинает мигать пиктограмму установленного режима эксплуатации.
- Вращайте задатчик до тех пор, пока не будет указываться требуемый режим эксплуатации.

Приблизительно через 5 секунд регулятор снова возвращается на базовую индикацию.

Символ	Значение
	Автоматика: Режим работы контура отопления сменяется по заданной на регуляторе временной программе между режимами «Нагрев»  и «Понижение»  .
	Нагрев: Контур отопления работает независимо от заданной на регуляторе временной программы соответственно заданной температуре помещения.
	Понижение: Контур отопления работает независимо от заданной на регуляторе временной программы соответственно пониженной температуре «ЕСО».

Табл. 4.1 Режимы эксплуатации

Символ	Значение
<i>OFF</i>	Выключено: Контур отопления отключен, если не активирована функция защиты от замерзания (в зависимости от температуры помещения < 5 °С).

Табл. 4.1 Режимы эксплуатации (прод.)

4.2 Настройка дня недели и времени

Для настройки текущего времени и дня недели из состояния базовой индикации требуются следующие действия:

- Вращайте задатчик до тех пор, пока не начнет мигать пиктограмма дня недели.
- Вращайте задатчик до тех пор, пока не начнет мигать пиктограмма текущего дня недели.

MO = понедельник

TU = вторник

WE = среда

TH = четверг

FR = пятница

SA = суббота

SU = воскресенье

- Нажмите задатчик. Начинает мигать индикация часов.
- Вращайте задатчик до тех пор, пока не появится текущая индикация часов.
- Нажмите задатчик. Начинает мигать индикация минут.
- Вращайте задатчик до тех пор, пока не появится текущая индикация минут.

Приблизительно через 5 секунд регулятор снова возвращается на базовую индикацию.

Если на уровне специалиста активирован годовой календарь, Вы можете после настройки времени аналогичным образом настроить день, месяц и год. Благодаря этому возможно автоматическое переключение на летнее/зимнее время.

4.3 Настройка значений времени нагрева

Регулятор оснащен базовой программой (см. табл. 4.2).

Временной интервал	День недели/недельный блок	Время включения	Время выключения
H1	MO-FR	6:00	22:00
H2	–	–	–
H3	–	–	–
H1	SA	7:30	23:30
H2	–	–	–
H3	–	–	–
H1	SU	7:30	22:00
H2	–	–	–
H3	–	–	–

Табл. 4.2 Заводская базовая программа

4 Эксплуатация

Вы можете адаптировать заводскую базовую программу к Вашим требованиям. Настройка требуемых значений времени осуществляется в пять этапов:

1. Нажатие кнопки программирования P
2. Выбор интервала времени
3. Выбор дня недели или недельного блока
4. Установка времени включения
5. Установка времени выключения

На каждый день Вы можете определить по три интервала времени.

Для лучшего понимания в приведенной ниже таблице еще раз перечислены отдельные действия:

Дисплей	Требуемые действия
 The screenshot shows a digital display with 'H1' in large characters, a small triangle cursor to its left, and '00:00 00:00' at the bottom. Above 'H1' are the letters 'MO TU WE TH FR SA SU' and a battery icon.	Нажмите кнопку программирования P - курсор (черный треугольник) отмечает изменяемое значение (H1), которое дополнительно начинает мигать. Выберите требуемый интервал времени, вращая задатчик. Устанавливаемые значения: H1, H2, H3

Дисплей	Требуемые действия
	<p>Нажмите задатчик - курсор отмечает индикацию недельного блока, который дополнительно начинает мигать.</p> <p>Выберите программу блока или отдельный день недели, вращая задатчик.</p> <p>Устанавливаемые значения: MO - SU MO - FR SA - SU MO = понедельник TU = вторник WE = среда TH = четверг FR = пятница SA = суббота SU = воскресенье</p>

Дисплей	Требуемые действия
	<p>Нажмите задатчик - курсор отмечает время включения, индикация часов мигает. Выберите время включения, вращая задатчик. Для настройки минут повторно нажмите задатчик.</p>
	<p>Нажмите задатчик - курсор отмечает время выключения, индикация часов мигает. Выберите время выключения, вращая задатчик. Для настройки минут повторно нажмите задатчик.</p>

Табл. 4.3 Настройка интервалов времени

4 Эксплуатация

При необходимости, Вы можете переключить регулятор с недельной программы на суточную программу.

- В базовой индикации нажмите кнопку F приблизительно на 10 секунд.

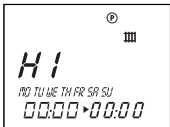
При программировании интервала времени теперь больше не показываются дни недели.

4.4 Регулировка температуры помещения

В базовой индикации показывается текущая температура помещения.

Заданная температура помещения Вы можете настроить непосредственно из базовой индикации.

Пониженную температуру «ECO» Вы также

можете настроить или изменить в базовой индикации.

Непосредственная настройка заданной температуры помещения

- Поверните задатчик (дисплей в состоянии базовой индикации).

Индикация действительной температуры исчезает, пиктограмма Солнца показывается на уровне режима эксплуатации, а заданная температура помещения - на многофункциональном уровне (например, TEMP 20,0 °C).

- Вращая задатчик, Вы можете сразу же (приблизительно через 1 секунду) настроить заданную температуру помещения.

Приблизительно через 5 секунд регулятор снова возвращается на базовую индикацию.

Настройка пониженной температуры «ЕСО»

- Нажимайте задатчик до тех пор, пока на многофункциональном индикаторе не появится индикация ЕСО вместе с заданным значением. Показывается и начинает мигать индикация пониженной температуры.
- Вращайте задатчик до тех пор, пока не появится требуемое значение пониженной температуры (например, ЕСО 15,0 °С).

Приблизительно через 5 секунд регулятор снова возвращается на базовую индикацию.

4.5 Активирование специальных функций

К специальным функциям Вы попадаете нажатием кнопки F. Вы можете активировать следующие функции:

4 Эксплуатация

Дисплей	Требуемые действия
	<p>Quick-Veto</p> <p>С помощью функции Quick-Veto Вы можете изменить температуру помещения на короткое время (до следующего интервала времени). Нажмите кнопку специальной функции F один раз - на дисплее появляется пиктограмма Quick-Veto, а также заданная температура помещения для Quick-Veto. Вращайте задатчик до тех пор, пока не появится требуемая заданная температура помещения для Quick-Veto. Приблизительно через 10 секунд регулятор снова возвращается на базовую индикацию - функция активирована. Для досрочного деактивирования функции Вам требуется просто нажать кнопку F.</p>

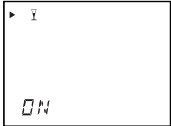
Дисплей	Требуемые действия
	<p>Функция вечеринки (Party)</p> <p>Если Вы активируете функцию вечеринки, фаза нагрева продолжается, минуя следующую фазу понижения температуры. Нажмите два раза кнопку специальной функции - на дисплее приблизительно 10 секунд мигает пиктограмма вечеринки, после этого функция активируется. Деактивирование функции производится автоматически при достижении следующей фазы нагрева. Для досрочного деактивирования функции Вам требуется просто нажать кнопку F. Активирование функции может выполняться только в режиме эксплуатации «Автоматика».</p>

Дисплей	Требуемые действия
 <p>The image shows a digital display with a left arrow and a house icon at the top. The main display shows the number '28' in a large font, and below it, the text 'ON' is displayed.</p>	<p>Функция «Отпуск» Функция «Отпуск» отключает регулятор, но функция защиты от замерзания остается активной. Нажмите кнопку специальной функции три раза - на дисплее появляется пиктограмма функции «Отпуск». Вращайте задатчик до тех пор, пока не появится требуемое значение числа дней отпуска. Приблизительно через 10 секунд функция активируется, и режим эксплуатации устанавливается на выбранный период времени на OFF (выключено) (см. гл. 4.1). Для досрочного деактивирования функции Вам требуется просто нажать кнопку F.</p>

Табл. 4.4 Специальные функции

4.6 Информационный уровень

Если Вы нажимаете кнопку «Информация», Вы попадаете на информационный уровень. Как только Вы вызвали информационный уровень, на дисплее появляется пиктограмма «Информация». Если Вы несколько раз нажимаете кнопку, одна за другой появляется следующая информация:

- обозначение регулятора температуры помещения (VRT 240)
- заданная температура помещения для Quick-Veto (если активна)
- установленная заданная температура помещения (например, TEMP 21,5 °C)
- установленная пониженная температура (например, ECO 15,0 °C)
- день/месяц/год (если активен годовой календарь)

4 Эксплуатация

- настроенные временные программы нагрева (каждый отдельный интервал времени для каждого дня)

4.7 Замена батарей

Регулятор автоматически контролирует состояние заряда батарей; нормальных срок службы батарей составляет 1,5 года. Приблизительно за 4 недели до полного разряда батарей на мультифункциональном индикаторе появляется сообщение BATT. Отсек для батарей находится на задней стороне регулятора. Для замены батарей Вам нужно вытащить регулятор из настенного цоколя.

- Осторожно прижмите отверткой в сторону фиксирующий крючок (рис. 4.1) и вытащите регулятор на себя.



Рис. 4.1 Разблокировка фиксирующего крючка

- Теперь замените батареи (2x AAA-LR03; рис. 4.2). Следите за правильной полярностью батарей.



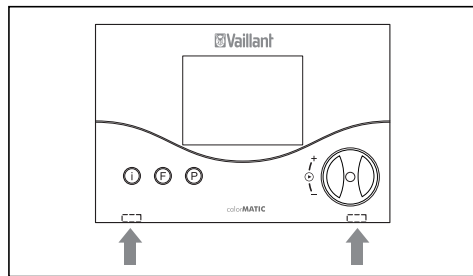

Рис. 4.2 Замена батарей

Если батареи не заменяются своевременно, регулятор переходит на режим «Отопление»  , чтобы предотвратить замерзание системы.

5 Заводская гарантия и ответственность

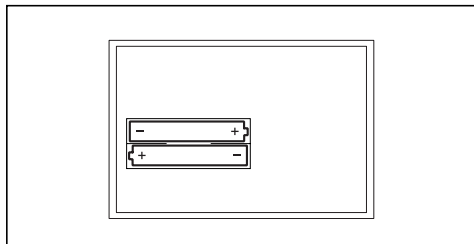
Выполнение гарантийных обязательств, предусмотренных действующим законодательством той местности, где был приобретён аппарат производства фирмы Vaillant, осуществляет организация-продавец Вашего аппарата или сервисная организация, уполномоченная по договору с фирмой Vaillant на гарантийный ремонт продукции фирмы Vaillant. По договору с фирмой Vaillant эта организация в течение гарантийного срока бесплатно устранит все выявленные ей недостатки, возникшие по вине завода-изготовителя. На аппараты типа VRT гарантия изготовителя составляет 1 год с момента ввода

5 Заводская гарантия и ответственность, 6 Утилизация упаковки и аппарата

в эксплуатацию, но не более 1,5 года с момента продажи конечному потребителю. Сроки исчисляются по документам, оформляемым при продаже и вводе оборудования в эксплуатацию.

6 Утилизация упаковки и аппарата

Как регулятор температуры помещения, так и все принадлежности запрещается выбрасывать в бытовой мусор. Обеспечьте передачу старого устройства и возможно имеющихся принадлежностей в соответствующие пункты приема вторсырья.

Инструкция по монтажу

7 Указания по монтажу и эксплуатации

Монтаж, электрическое подключение, настройки устройства и первый ввод в эксплуатацию разрешается выполнять только аттестованной специализированной фирме.

7.1 Знаки соответствия

Знаками соответствия подтверждается, что регулятор температуры помещения calorMATIC 240 в сочетании с нагревательными аппаратами Vaillant соответствует основным требованиям нормативного акта ЕС по электромагнитной

совместимости (нормативному акту 89/336/ЕЕС).

7.2 Использование по назначению

Регулятор температуры помещения calorMATIC 240 сконструирован и изготовлен по последнему слову техники и технологии с учетом общепризнанных правил техники безопасности. Тем не менее, при неправильном использовании или использовании не по назначению может возникнуть опасность для здоровья и жизни пользователя или третьих лиц и опасность разрушения устройств и других материальных ценностей.

Регулятор температуры помещения calorMATIC 240 служит для управления отопительной

системой в зависимости от времени и помещения.

Любое иное или выходящее за рамки указанного использование считается использованием не по назначению. За вызванный этим ущерб изготовитель/поставщик не несет никакой ответственности. Весь риск несет пользователь.

К использованию по назначению относится также соблюдение инструкции по эксплуатации и монтажу.

8 Указания по технике безопасности и предписания

Монтаж устройства должен быть выполнен аттестованной специализированной организацией, которая несет ответственность за выполнение существующих стандартов и предписаний. За ущерб, вызванный несоблюдением данной инструкции, мы не несем никакой ответственности.

8.1 Указания по технике безопасности



Опасно!

Опасность для жизни в связи с поражением током на токоведущих зажимах.

Перед началом работ на устройстве выключить подачу электропитания и предохранить от повторного включения.

Регулятор вынимать из настенного крепления и вытягивать из цоколя только в обесточенном состоянии.

8.2 Предписания

Для электромонтажа используйте обычные провода.

- Минимальное сечение проводов:
 $0,75 \text{ мм}^2$

Регулятор разрешается устанавливать только в сухих помещениях.

Специализированное предприятие, являющееся сервисным партнером Vaillant, должно выполнять монтаж данного устройства с учетом требований действующих норм и правил.

9 Монтаж

9.1 Место монтажа

Выполните монтаж регулятора температуры помещения таким образом, чтобы обеспечивалось безукоризненное измерение температуры помещения (предотвращалось скопление нагретого воздуха, не выполнять монтаж на холодных стенах и т. п.).

Самым оптимальным местом монтажа чаще всего находится в основном жилом помещении, на внутренней стене на высоте около 1,5 м. в нем регулятор температуры помещения должен иметь возможность беспрепятственно измерять температуру циркулирующего воздуха - без препятствий, вызываемых мебелью, гардинами или другими

предметами. Место монтажа должно быть выбрано таким образом, чтобы на регулятор температуры помещения не оказывали прямого влияния ни сквозняки из окон или дверей, ни источники тепла, такие, как, например, радиаторы отопления, камины, телевизоры или солнечные лучи. в комнате, в которой расположен регулятор температуры помещения, должны быть открыты вентили всех радиаторов.

9.2 Монтаж регулятора температуры помещения

Соединение с нагревательным аппаратом производится 2-жильным соединительным кабелем к зажимам 3-4 (см. рис. 9.1, поз. 5).

- Вытащите регулятор температуры помещения (1) из настенного цоколя (7).
- Откройте внутреннюю защитную крышку (2) настенного цоколя (7), отпустив винт (3) и откинув крышку вправо.
- Просверлите два отверстия (6) с диаметром 6 мм (как показано на рис. 9.1) и вставьте в них входящие в объем поставки дюбеля.
- Проведите соединительный кабель через кабельный ввод (4), расположенный под внутренней защитной крышкой.
- Закрепите настенный цоколь на стене двумя входящими в объем поставки винтами.
- Присоедините соединительный кабель, как указано в главе 10.



Рис. 9.1 Монтаж регулятора температуры помещения

- Закройте внутреннюю защитную крышку и закрепите ее винтом.
- Вложите прилагаемые батареи в отсек, расположенный на задней стороне регулятора (рис. 9.1, поз. **8**). Следите за правильной полярностью батарей.
- Установите регулятор температуры помещения (**1**) на настенный цоколь (**7**) таким образом, чтобы штифты на задней стороне верхней части вошли в гнезда (**2**).
- Прижмите регулятор температуры помещения к настенному цоколю, чтобы он зафиксировался.

10 Электромонтаж

Электромонтаж разрешается выполнять только атестованной специализированной организации.

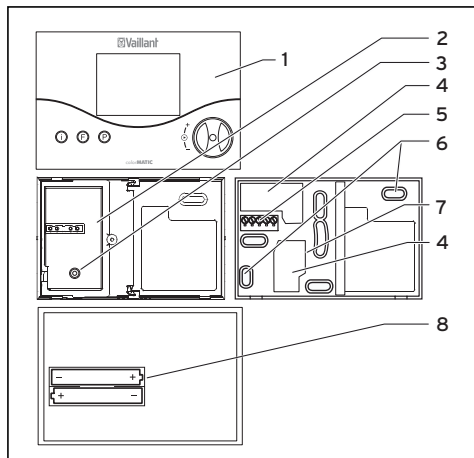

Опасно!

Опасность для жизни в связи с поражением током на токоведущих зажимах. Перед началом работ на устройстве выключить подачу электропитания и предохранить от повторного включения.

10.1 Подключение регулятора температуры помещения

Управление нагревательным аппаратом осуществляется по двухжильному соединительному проводу. Используйте соединительные кабели с сечением не менее $2 \times 0,75 \text{ мм}^2$ и не более $2 \times 1,5 \text{ мм}^2$.

- Снимите перемычку с соединительных зажимов 3 и 4 (если имеется) на нагревательном аппарате.
- Присоедините двухжильный провод к соединительным зажимам 3-4 в настенном цоколе регулятора, а также в распределительной коробке нагревательного аппарата. Следите за тем, чтобы не перепутать жилы 3-4.

Соблюдайте инструкцию по эксплуатации нагревательного аппарата.



Рис. 10.1 Подключение к электросети

10.2 Подключение teleSWITCH (если имеется)

- Присоедините устройство teleSWITCH, как показано на рис. 10.1. Соблюдайте также инструкцию по эксплуатации устройства teleSWITCH.

11 Ввод в эксплуатацию

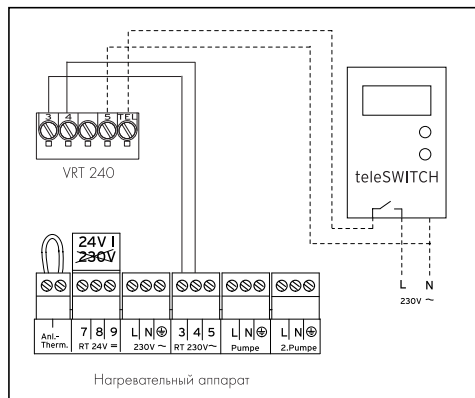
Для оптимальной адаптации параметров установки к имеющимся условиям, требуется настроить некоторые из этих параметров. Параметры установки сосредоточены на одном уровне управления и должны настраиваться только специалистом.

Уровень обслуживания/диагностики также предназначен для специалистов и используется ими при обслуживании.



11.1 Уровень специалиста

На уровень специалиста Вы попадаете нажатием кнопки P.

- Нажмите кнопку P приблизительно на 10 секунд.
На дисплее появляются пиктограмма гаечного ключа и первый параметр.
- Нажмите задатчик. Таким образом Вы можете вызывать один за другим все параметры установки
- Для настройки требуемых значений вращайте задатчик.

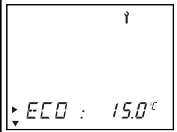
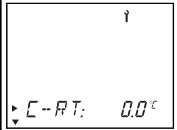
Если Вы нажимаете кнопку P, регулятор возвращается на базовую индикацию. Вы можете вызвать и изменить следующие параметры:

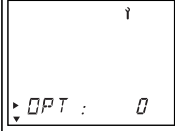
Дисплей	Настройка вращением задатчика
	Пониженная температура Заводская настройка: 15 °C Диапазон настройки: 5 ... 30 °C
	Коррекция действительной температуры помещения Адаптация значения показаний в диапазоне макс. +/- 3 °C Заводская настройка: 0 °C

Дисплей	Настройка вращением задатчика
	Регулировочная характеристика/секционная адаптация Для оптимальной адаптации к размерам помещения и конструктивным параметрам радиаторов отопления Заводская настройка: 0 Диапазон настройки: -5 ... +5 (положительные значения: инерционный режим коммутации регулятора; отрицательные значения: ускоренный режим коммутации регулятора)
	Установленный день Для активирования годового календаря

Дисплей	Настройка вращением задатчика
	Установленный месяц Для активирования годового календаря
	Установленный год Для активирования годового календаря

Табл. 11.1 Параметры установки

11.2 Уровень обслуживания/диагностики

На уровень обслуживания/диагностики Вы попадаете с помощью кнопки Р и задатчика.

- Нажмите одновременно кнопку Р и задатчик приблизительно на 3 секунды.

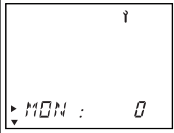
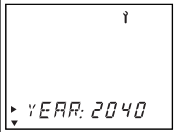
Вначале срабатывает требование нагрева, чтобы проверить соединение с нагревательным аппаратом и коммутационное реле.

Затем Вы можете вызвать все варианты проверок, нажимая задатчик. Если Вы нажимаете кнопку Р, регулятор возвращается на базовую индикацию.

Вы можете вызвать следующие проверки:

Задатчик	Проверка	Выполнение проверки
Нажать и нажать кнопку Р прибл. на 3 секунды.	Требование нагрева	Реле включается на требование отопления (индикация: CH ON)
Повернуть	Вход teleSWITCH	Индикация состояния входа teleSWITCH
Нажать	Проверка дисплея	Показываются все элементы дисплея.
Нажать	Версия программного обеспечения	Указывается версия программного обеспечения.

Табл. 11.2 Обслуживание/диагностика

Сброс на заводскую настройку

- Для сброса регулятора на заводскую настройку нажмите кнопку Р на 15 секунд.

11.3 Передача пользователю

Пользователь регулятора должен быть проинструктирован об обращении и функционировании регулятора.

- Передайте пользователю на хранение предназначенные для него инструкции и документацию.
- Передайте пользователю инструкцию по эксплуатации и ответьте на его вопросы.
- Укажите пользователю на правила по технике безопасности, которые он должен строго соблюдать.
- Обратите внимание пользователя на то, что инструкции должны оставаться вблизи регулятора.

12 Технические данные

Наименование	Единица измерения	
Рабочее напряжение	В	3В (2xAAA)
Допустимая окружающая температура, макс.	°С	50
Срок службы батарей	Месяцы	прибл. 18
Минимальное сечение соединительных проводов	мм ²	0,75
Вид защиты		IP 20
Класс защиты регулирующего устройства		II
Вход ТЕМ активный	В	230~
Размеры		
Высота	мм	97
Ширина	мм	146
Глубина	мм	34

Табл. 12.1 Технические данные

13 Заводская гарантийно-консультационная служба Vaillant

Бесплатная информационная телефонная линия по Украине

8 800 50 142 60

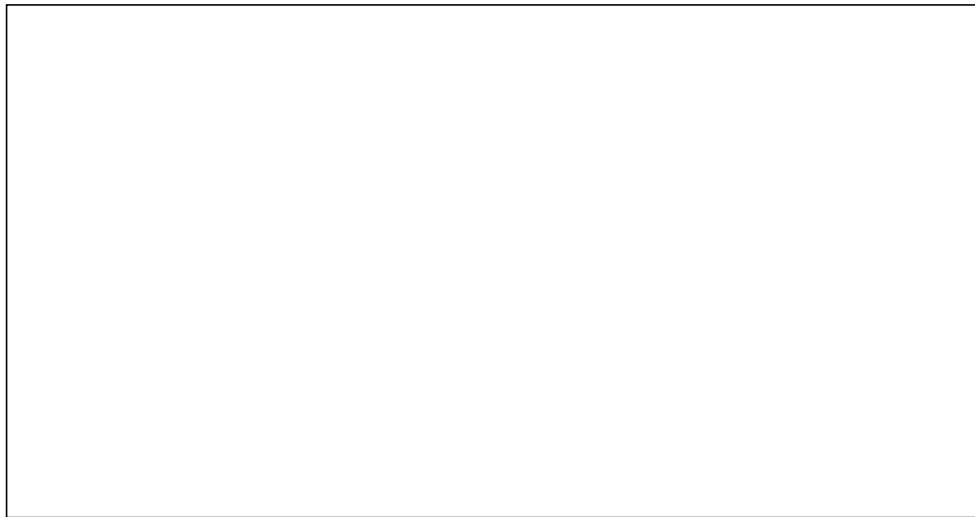

Бюро Vaillant в Москве

Тел.: +7 (095) 580 78 77 ■ факс: +7 (095) 580 78 70

Бюро Vaillant в Санкт-Петербурге

Тел.: +7 (812) 703 00 28 ■ факс: +7 (812) 703 00 29

info@vaillant.ru ■ www.vaillant.ru ■ Горячая линия, Россия +7 (095) 101 45 44

Бюро Vaillant в Киеве

Тел./факс: +38 044 / 451 58 25

info@vaillant.ua ■ www.vaillant.ua ■ Горячая линия, Украина +38 800 501 42 60

Для Республики Беларусь

Бюро Vaillant в Варшаве ■ Тел. / факс +48 22 / 323 01 37 ■ факс +48 22 / 323 01 13

Тел. в Беларуси +375 29 / 557 76 04 ■ info@vaillant.by ■ www.vaillant.by

Vaillant Isı Sanayi ve Ticaret Ltd. Şti.

Müşteri Hizmetleri: 444 2 888 ■ e-Posta: vaillant@vaillant.com.tr ■ www.vaillant.com.tr

Şemsettin Günaltay Cad. No: 209, 81080 Erenköy/İstanbul

Tel: (0216)468 80 00 ■ Fax: (0216) 302 02 31

Ankara Bölge Müdürlüğü

Esenboğa yolu 13. km Cemilbey sok. No. 10 Yıldırımkent Pursaklar/Ankara

Tel: (0312) 594 70 00

Bursa Bölge Müdürlüğü

Kükürtlü mah. Oulu Cad. Akasya Apt. No: 11 Sırameşeler/Bursa ■ Tel: (0224) 234 27 27

Eskişehir Servis ve Eğitim Merkezi

Kızılıklı Mahmut Pehlivan Cad. No:51/A Eskişehir ■ Tel: (0222) 221 77 09

İzmit Servis Ve Eğitim Merkezi

Ömerağa mah. Ankara Cad. No: 83 İzmit/Kocaeli ■ Tel: (0262) 323 55 93

Vaillant, spol. s r. o.

Poděbradská 55/88 ■ 194 00 Praha 9 ■ Telefon 281 028 011

Telefax 281 861 233 ■ www.vaillant.cz ■ vaillant@vaillant.cz